







Cilindro pneumatico

Serie CG1

ø20, ø25, ø32, ø40, ø50, ø63, ø80, ø100

Varianti

Serie	Funzione	Stelo	Ammortizzo	Base	Varianti					Diametro (mm)	Pag.	
					Con connessioni istantanee	Con soff. protezione	Idro-pneumatico	Camere Sterili	Rame esente			
Standard/Serie CG1 	Doppio effetto	Stelo semplice	Elastico	●	●	●	●	●	20 + 100	1.7-2	CG1	
			Pneumatico	●	●	●	●					
		Stelo passante	Elastico	●	●	●	●	●				
			Pneumatico	●	●	●	●	●				
Standard/Serie CG1 	Semplice effetto	Stelo semplice (Molla posteriore/ molla anteriore)	Elastico	●					20 + 40	1.7-20	CG1	
Stelo antirotazione Serie CG1K 	Doppio effetto	Stelo semplice	Elastico	●				●	20 ÷ 63 40 ÷ 63 20 ÷ 63	1.7-26	CG1	
			Pneumatico	●								
		Stelo passante	Elastico	●								
Montaggio diretto Serie CG1R 	Doppio effetto	Stelo semplice	Elastico	●				●	20 + 63	1.7-35	CG1	
			Pneumatico	●				●				
Montaggio diretto/Stelo antirot. Serie CG1KR 	Doppio effetto	Stelo semplice	Elastico	●					20 + 63	1.7-40	CG1	
Serie a basso attrito CG1□Q 	Doppio effetto	Stelo semplice	Senza ammortizzo (ø20 ÷ ø63)	●					20 + 100	1.7-43	CG1	
			Elastico (ø80, ø100)									

CG1

CG1

CG1

CG1

CG1

CG1

CG1

CG1

CG1

CG1

CG1

CG1

CG1

CG1

Sensori applicabili

Tipo di sensore	Montaggio a fascetta
Sensore Reed	D-C7/8, D-C73C/C80C D-B5/B6, D-B59W
Sensore stato solido	D-H7□, D-H7□W, D-H7□F D-H7BAL, D-H7C, D-G5/K5 D-G5□W/K59W, D-G59F, D-G5NTL

Esecuzioni speciali

Vedere "Esecuzioni speciali" serie CG1 a p. 5.4-1.

Standard:Doppio effetto/Stelo semplice

Serie CG1

ø20, ø25, ø32, ø40, ø50, ø63, ø80, ø100

Codici di ordinazione

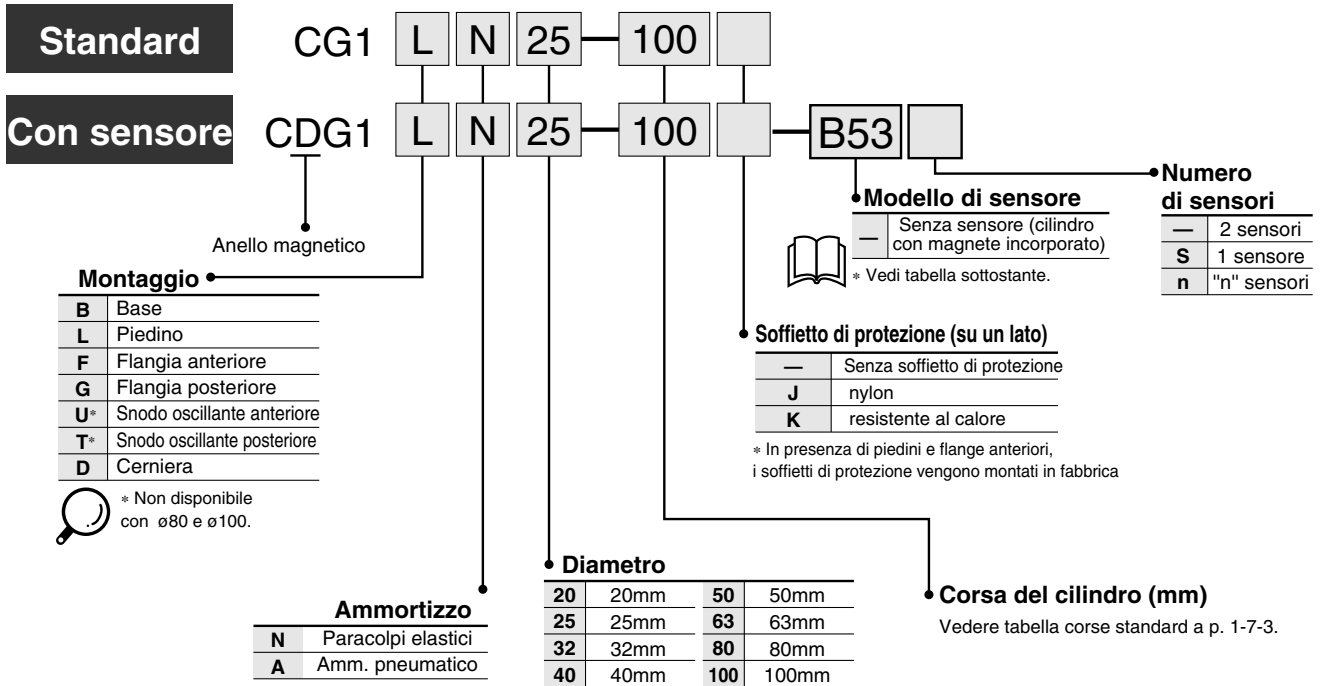

Sensori applicabili/ Ulteriori informazioni a p. 5.3-1

Tipo	Funzione speciale	Connessione elettrica	Indicatore	Uscita	Tensione di carico		Modello sensore		Cavi (m)*				Applicazioni					
					cc	ca	Diametro		0.5 (-)	3 (L)	5 (Z)	(N)						
							ø20 ÷ ø63	ø20 ÷ ø100										
Sensori Reed	—	Grommet	Si	3 fili (NPN)	—	5V	—	C76	—	●	●	—	—	IC				
				2 fili	24V	—	≤200V	—	B53	●	●	●	—	—	PLC			
								—	B54	●	●	●	—	—	—			
				Connettore	No	Si	2 fili	24V	12V	100V	C73	—	●	●	●	—	—	
										5V, 12V	≤100V	C80	—	●	●	—	—	IC
										12V	—	C73C	—	●	●	●	●	—
				Indicatore di diagnostica (led bic)	Grommet	Si	2 fili	24V	5V, 12V	≤24V	C80C	—	●	●	●	●	IC	
—	—	B59W	●							●	—	—	—					
Sensori stato solido	—	Grommet	Si	3 fili (NPN)	24V	5V, 12V	—	H7A1	G59	●	●	○	—	IC				
				3 fili (PNP)				H7A2	G5P	●	●	○	—	—				
		Connettore	2 fili	H7B				K59	●	●	○	—	—					
			—	H7C				—	●	●	●	●	—					
	Indicatore di diagnostica (led bicolore)	Grommet	Si	3 fili (NPN)	24V	5V, 12V	—	H7NW	G59W	●	●	○	—	IC				
				3 fili (PNP)				H7PW	G5PW	●	●	○	—	—				
				Resistente all'acqua (led bic)				2 fili	H7BW	K59W	●	●	○	—	—			
								—	H7BA	G5BA	—	●	○	—	—			
				Con timer				3 fili (NPN)	—	G5NT	—	●	○	—	IC			
								4 fili (NPN)	5V, 12V	H7NF	G59F	●	●	○	—			
Uscita di diagnostica (led bicolore)	—	H7LF	—	●	●	○	—	—										

* Lunghezza cavi 0.5m.....— es.) C73C 5m.....Z es.) C73CZ
3m.....L C73CLN C73CN

* I sensori allo stato solido indicati con "○" si realizzano su richiesta.

Standard: Doppio effetto/Stelo semplice **Serie CG1**

Lunghezze ridotte:

- ø20 ÷ ø40:** -15 ÷ -30mm
 (rispetto alla serie CM2)
ø40 ÷ ø63: -17 ÷ -28mm
 (rispetto alla serie CA1)
ø80 ÷ ø100: -9 ÷ -33mm
 (rispetto alla serie CA1)

Alte velocità: 1000mm/s
 (ø80 e ø100 a 700mm/s)

Fornito con ammortizzo pneumatico di serie

Disponibili due ammortizzi:
 pneumatico e paracolpi elastici

Riduzione del peso dal 10 al 50%
 (corsa 50mm, paragone effettuato con altri prodotti analoghi SMC)

Accessori di montaggio altamente affidabili (Piedino, flangia anteriore)



Corsa standard

Simbolo

Doppio effetto

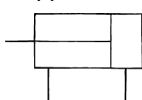

Esecuzioni speciali

Vedere esecuzioni speciali serie CG1
 a p. 5.4-1.

Accessori di montaggio

Vedere codici a p.1.7-4.

Fascette di montaggio per sensori

Vedere codici a p.1.7-4.

Dati tecnici

Diametro (mm)	20	25	32	40	50	63	80	100
Funzione	Doppio effetto/Stelo semplice							
Lubrificazione	Non necessaria							
Fluido	Aria							
Pressione di prova	1.5MPa							
Pressione massima d'esercizio	1.0MPa							
Pressione minima d'esercizio	0.05MPa							
Temperatura d'esercizio	Senza sensore: -10 ÷ +70°C (senza congelamento)							
	Con sensore: -10 ÷ +60°C (anti-congelamento)							
Velocità del pistone	50 ÷ 1000mm/s						50 ÷ 700mm/s	
Tolleranza sulla corsa	Fino a 1000 ^{+1.4} ₀ mm, Fino a 1200 ^{+1.8} ₀ mm						Fino a 1000 ^{+1.4} ₀ mm Fino a 1500 ^{+1.8} ₀ mm	
Tolleranza sulla filettatura	JIS classe 2							
Ammortizzo	Paracolpi elastici/Amm. pneumatico							
Montaggio*	Base, Piedino, Flangia anteriore, Flangia posteriore, Snodo oscillante anteriore, Snodo oscillante posteriore, Cerniera (Per variazione connessione a 90°.)							



Le esecuzioni con snodo oscillante anteriore e posteriore non sono disponibili sui modelli ø80 e ø100.

Accessori

Montaggio	Base	Piedino	Flangia anteriore	Flangia posteriore	Snodo oscillante anteriore	Snodo oscillante posteriore	Cerniera	
Standard	Dado estremità stelo	●	●	●	●	●	●	
	Perno cerniera	—	—	—	—	—	●	
Opzionale	Snodo sferico per stelo	●	●	●	●	●	●	
	Forcella femmina per stelo** (Con perni)	●	●	●	●	●	●	
	Supporto a perno	—	—	—	—	●*	●*	●
	Soffietto protezione stelo	●	●	●	●	●	●	●

* Il piedino non è disponibile sui modelli con ø80 e ø100.

** Perna ed anelli di ritengo per forcella femmina sono compresi (da montare).

Corsa

Diametro (mm)	Corse standard (1) (mm)	Corsa lunga (2) (mm)	Corsa max (mm)
20	25, 50, 75, 100, 125, 150, 200	201 ÷ 350	1500
25		301 ÷ 400	
32		301 ÷ 450	
40	25, 50, 75, 100, 125, 150, 200, 250, 300	301 ÷ 800	
50/63		301 ÷ 1200	
80		301 ÷ 1400	
100		301 ÷ 1500	



Nota 1) Altre corse intermedie eseguite su richiesta
 Corse intermedie senza distanziali.

Nota 2) La corsa lunga si applica su esecuzioni con piedino e con flangia anteriore. Con altri accessori di montaggio o corse superiori, vedi dati tecnici.

Corse minime per montaggio con sensori

Modello sensore	Numero sensori	
	2	1
D-C7/C8 D-B5/B6 D-H7 D-G5/K5	15mm	10mm
D-B59W	20mm	15mm
D-H7LF	20mm	10mm

Materiale soffietto di protezione

Simbolo	Materiale	Temp. max d'esercizio
J	Telo di nylon	70°C
K	Telo resistente al calore	110°C*

* Temperatura massima intesa solo per il soffietto di protezione.

Serie CG1

Codici accessori di montaggio

Fissaggi	Diametro (mm)							
	20	25	32	40	50	63	80	100
Piedino*	CG-L020	CG-L025	CG-L032	CG-L040	CG-L050	CG-L063	CG-L080	CG-L100
Flangia	CG-F020	CG-F025	CG-F032	CG-F040	CG-F050	CG-F063	CG-F080	CG-F100
Snodo oscillante	CG-T020	CG-T025	CG-T032	CG-T040	CG-T050	CG-T063	—	—
Cerniera**	CG-D020	CG-D025	CG-D032	CG-D040	CG-D050	CG-D063	CG-D080	CG-D100
Supporto a perno	CG-020-24A	CG-025-24A	CG-032-24A	CG-040-24A	CG-050-24A	CG-063-24A	CG-080-24A	CG-100-24A

* Ordinare due piedini per cilindro.

** Include perni per cerniere, anelli di ritengo e dadi di montaggio.

*** Dadi di montaggio inclusi per l'esecuzione con piedino e l'esecuzione con flangia.

Codici fissaggi sensori

Modello sensore	Diametro (mm)							
	20	25	32	40	50	63	80	100
D-C7/C8	BMA2-020	BMA2-025	BMA2-032	BMA2-040	BMA2-050	BMA2-063	—	—
D-H7								
D-B5/B6	BA-01	BA-02	BA-32	BA-04	BA-05	BA-06	BA-08	BA-10
D-G5/K5								



* Il kit di viti di montaggio in acciaio inox comprende:

BBA3: tipi D-B5/B6/G5

BBA4: tipi D-C7/C8/H7

(La fascetta di montaggio deve essere ordinata a parte.)

I sensori "D-G5BAL" e "D-H7BAL" vengono installati sul cilindro nel ns. stabilimento.

Per invio sensore solo, allegare viti di tipo "BBA3" o "BBA4".

Peso

Diametro (mm)		20	25	32	40	50	63	80	100
Peso base	Base	0.10	0.17	0.26	0.41	0.77	1.07	2.04	3.17
	Piedino	0.21	0.30	0.42	0.63	1.25	1.79	3.00	4.92
	Flangia	0.18	0.27	0.40	0.61	1.11	1.57	2.75	4.52
	Snodo oscillante	0.11	0.19	0.29	0.46	0.91	1.21	—	—
	Cerniera	0.15	0.25	0.41	0.64	1.17	1.75	2.75	4.45
Fissaggio a perno		0.08	0.09	0.17	0.25	0.44	0.80	0.98	1.75
Snodo sferico		0.05	0.09	0.09	0.10	0.22	0.22	0.39	0.57
Forcella femmina (con perni)		0.05	0.09	0.09	0.13	0.26	0.26	0.64	1.31
Peso aggiuntivo per 50 mm di corsa		0.05	0.07	0.09	0.15	0.22	0.26	0.35	0.49
Peso aggiuntivo ammortizzo pneumatico		0.01	0.01	0.02	0.02	0.03	0.03	0.03	0.03
Peso aggiuntivo corsa lunga		0.01	0.01	0.02	0.03	0.06	0.10	0.19	0.26

Esempio di calcolo: **CG1LA20-100**
(Piedino, ø20, corsa da 100)

- Peso base.....0.21 (Piedino, ø20)
- Peso aggiuntivo.....corsa da 0.05/50
- Corsa del cilindro..... 100 mm
- Peso aggiunto dall'ammortizzo pneumatico...0.01kg
0.21+0.05 X 100/50+0.014=0.32kg

Procedimento di montaggio

Snodo oscillante anteriore

Per montare il supporto a perno sullo snodo oscillante seguire le istruzioni sottoindicate.

ø20 ÷ ø63

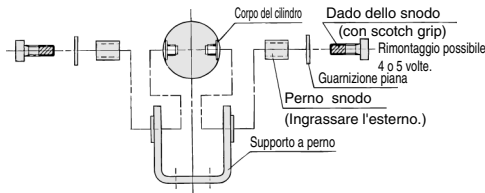

Cerniera

Per montare il fissaggio a perno sulla controcerniera posteriore seguire le istruzioni sottoindicate.

ø20 ÷ ø63

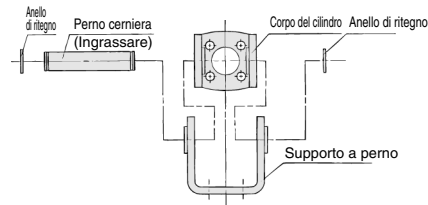

ø80, ø100

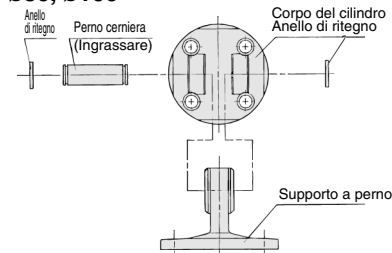

Raccordi istantanei incorporati

CG1 Montaggio N Diametro F — Corsa

↓ Raccordo istantaneo incorporato

*Esecuzione con raccordi istantanei incorporati. Drastica riduzione dei tempi di connessione e delle dimensioni d'ingombro.

Dati tecnici

Diametro (mm)	ø20, ø25, ø32, ø40, ø50, ø63
Funzione	Doppio effetto/Stelo semplice
Fluido	Aria
Massima pressione d'esercizio	1.0MPa
Minima pressione d'esercizio	0.05MPa
Velocità pistone	50 ÷ 750mm/s
Ammortizzo	Paracolpi elastici
Montaggio	Base, Piedino, Flangia anteriore, Flangia posteriore, Snodo oscillante anteriore, Snodo oscillante posteriore, Cerniera (Per variazione connessione 90°)

Tubi applicabili ø est./ø int. * Si possono montare i sensori.

Diametro (mm)	ø20	ø25	ø32	ø40	ø50	ø63
Tubo applicabile (mm)	ø6/4	ø6/4	ø6/4	ø8/6	ø10/7.5	ø10/7.5
Materiali disponibili	Nylon, Nylon morbido, Poliuretano					

* Vedere a p.1.7-3 per ulteriori spiegazioni.

Serie per camere sterili

10-CG1 Montaggio N Diametro — Corsa

↓ Serie per camere sterili (con sfiato)

Grazie alla doppia guarnizione di tenuta dello stelo e alla presenza di uno sfiato per lo scarico diretto all'esterno della sala asettica, questo attuatore è particolarmente adatto per usi in locali sterili Classe 100.

Dati tecnici

Diametro (mm)	ø20, ø25, ø32, ø40, ø50, ø63, ø80, ø100
Funzione	Doppio effetto/Stelo semplice
Fluido	Aria
Max. pressione d'esercizio	1.0MPa
Min. pressione d'esercizio	0.05MPa
Ammortizzo	Paracolpi elastici
Velocità del pistone	50 ÷ 400mm/s
Dimensione valvola di sfogo	M5
Montaggio	Di base, Piedino, Flangia anteriore, Flangia posteriore

*Possibilità di montaggio sensore

Idro-pneumatico

CG1 Montaggio H Diametro — Corsa

↓ Idro-pneumatico

Cilindro bassa pressione (≤1.0MPa).

Possibilità di velocità costante e/o bassa e di fermata intermedia se utilizzato con unità idro-pneumatica serie CC

Dati tecnici

Esecuzione	Cilindro idro-pneumatico
Diametro (mm)	ø20, ø25, ø32, ø40, ø50, ø63
Funzione	Doppio effetto/Stelo semplice
Fluido	Olio per turbine
Pressione di prova	1.5MPa
Max pressione d'esercizio	1.0MPa
Min pressione d'esercizio	0.18MPa
Velocità pistone	15 ÷ 300mm/s
Ammortizzo	Nessuno
Temperatura d'esercizio	+5 ÷ 60°C
Tolleranza filetto	JIS class 2
Tolleranza sulla corsa	Fino a 1000 ^{+1.4} mm, Fino a 1200 ^{+1.8} mm
Montaggio	Di base, Piedino, Flangia anteriore, Flangia posteriore, Snodo oscillante anteriore, Snodo oscillante posteriore, Cerniera (Per variazione connessione 90°)

* Possibilità di montaggio sensore

Rame esente

20-CG1 Montaggio Ammortizzo Diametro — Corsa

↓ Rame esente

Eliminata qualsiasi influenza di ioni di rame o di fluororesine sul tubo a raggi catodici colorati. Parti in rame nichelate o sostituite con altre in diverso materiale.

Dati tecnici

Diametro (mm)	ø20, ø25, ø32, ø40, ø50, ø63, ø80, ø100
Funzione	Doppio effetto/Stelo semplice
Fluido	Aria
Max. pressione d'esercizio	1.0MPa
Min. pressione d'esercizio	0.05MPa
Ammortizzo	N Paracolpi elastico A Pneumatico
Velocità del pistone	ø20 ÷ 63 50 ÷ 1000mm/s ø80, ø100 50 ÷ 700mm/s
Montaggio*	Di base, Piedino, Flangia anteriore, Flangia posteriore, Snodo oscillante anteriore, Snodo oscillante posteriore, Cerniera (Per variazione connessione 90°)

* L'esecuzione con snodo oscillante anteriore o posteriore non è disponibile sui modelli ø80 e ø100. Vedere le dimensioni a p.1.7-8

* Possibilità di montaggio sensore.

CJ1

CJP

CJ2

CM2

C85

C76

CG1

MB

MB1

CP95

C95

C92

CA1

CS1

Resistente all'acqua

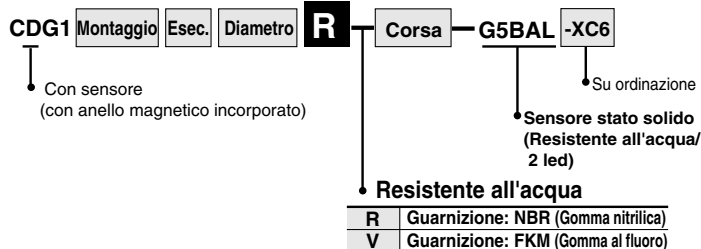

Ideale per uso in presenza di condensa e schizzi d'acqua, esempio nei processi di preparazione alimentare o autolavaggi.

Dati tecnici

Funzione	Doppio effetto/Stelo semplice
Diametro (mm)	ø32, ø40, ø50, ø63, ø80, ø100
Ammortizzo	Paracolpi elastici
Montaggio sensori	Fascetta
Esecuzioni speciali	Stelo e dado estremità stelo in acciaio inox. (-XC6)

* Le altre caratteristiche tecniche corrispondono a quelle del modello standard.

Dimensioni

Paracolpi elastici

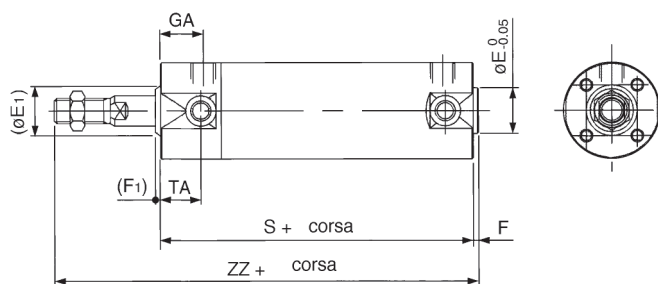

Ammortizzo pneumatico

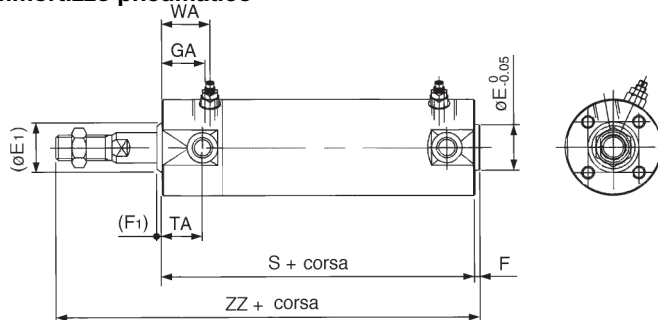

(mm)

Diam. (mm)	(E1)	E*	(F1)	F*	GA	S	TA	WA	ZZ
32	17	18	2	2	18	77 (85)	17	20	119 (127)
40	21	25	2	2	19	84 (93)	18	21	136 (145)
50	26	30	2	2	21	97 (109)	20	23	157 (169)
63	26	32	2	2	21	97 (109)	20	23	157 (169)
80	32	40	3	3	28	116 (130)	—	30	190 (204)
100	37	50	3	3	29	117 (131)	—	31	191 (205)

* Le presenti dimensioni ed altre, che non appaiono in tabella, sono quelle del modello standard

(Nota) (): Corsa lunga

⚠ Avvertenza

Leggere attentamente prima dell'uso.
Vedere da p.0-39 a p. 0-46 istruzioni di sicurezza e precauzioni generali.

Avvertenze di movimentazione

⚠ Attenzione

① Non attuare con la valvola ammortizzo in fase di chiusura o apertura totale

● L'uso in fase di chiusura totale danneggerebbe la guarnizione dell'ammortizzo; in apertura totale danneggerebbe i componenti dello stelo o la testata

w Rispettare i limiti di velocità indicati.

● In caso contrario verrebbero danneggiati il cilindro e le guarnizioni.

⚠ Attenzione

① Evitare l'uso del cilindro pneumatico come idro-pneumatico. Ciò provocherebbe una perdita d'olio.

② Installare senza torcere i soffietti.

● Se il cilindro viene installato torcendo i soffietti, questi potrebbero risultarne danneggiati.

Disassemblaggio/Sostituzioni

⚠ Attenzione

① Non sostituire le bussole o le guarnizioni dell'ammortizzo.

● Le bussole e le guarnizioni dell'ammortizzo sono introdotte a pressione. Si possono sostituire solo insieme a tutti i componenti della testata.

② Ingrassare la guarnizione di ricambio prima di installarla.

● Se il cilindro è posto in funzionamento senza aver precedentemente ingrassato la guarnizione, quest'ultima si può logorare e produrre trafilamenti d'aria.

Non sostituire i raccordi istantanei

● Siccome i raccordi sono installati a pressione, questi devono essere sostituiti insieme ai componenti della testata.

I cilindri di diam. 50 o superiore non possono essere smontati.

● Per smontare un cilindro ø20 ÷ ø40, da un lato afferrare il tubo o lo stelo con una morsa, dall'altro allentare e rimuovere la testata mediante chiave inglese. Sostituire e serrare applicando una coppia di 28 Nm superiore a quella utilizzata in fase d'installazione. I cilindri ø50 non possono essere smontati perchè installati con una coppia maggiore. In caso di smontaggio, contattare la SMC.

Costruzione

Con paracolpi elastici

ø80, ø100

ø80, ø100

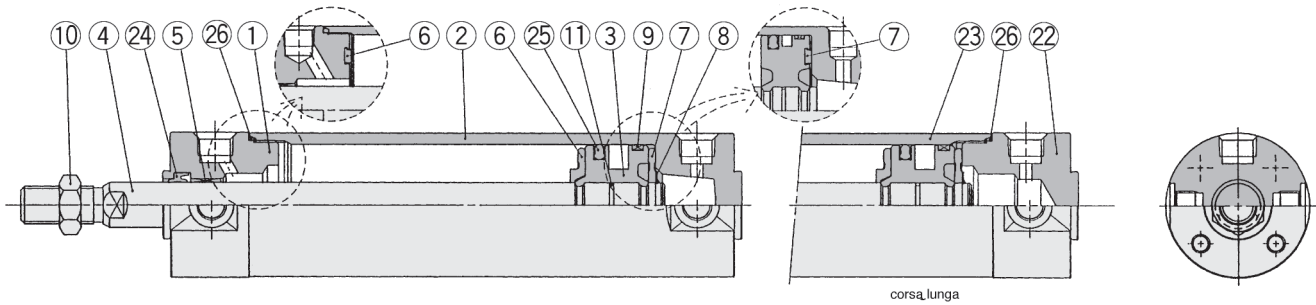

Con ammortizzo pneumatico

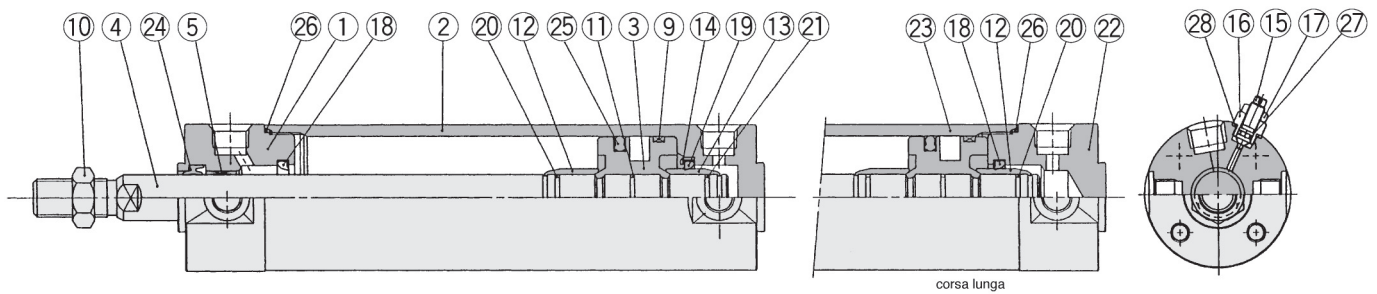

Componenti

N.	Descrizione	Materiale	Note
①	Testata anteriore	Lega d'alluminio	Anodizzato bianco duro
②	Tubo	Lega d'alluminio	Anodizzato bianco duro
③	Pistone	Lega d'alluminio	Cromato
④	Stelo	Acciaio al carbonio	Cromatato duro
⑤	Bussola	Lega sinterizzata impregnata d'olio	≥ø40 : fusione piombo bronzo
⑥	Paracolpi A	Uretano	
⑦	Paracolpi B	Uretano	≥ø40 : lo stesso del paracolpi A
⑧	Anello di ritegno	Acciaio inox	Eccetto ø80 e ø100
⑨	Anello tenuta	Resina	
⑩	Dado estremità stelo	Acciaio rollato	Nichelato
⑪	Guarnizione pistone	NBR	
⑫	Anello d'ammortizzo A	Ottone	
⑬	Anello d'ammortizzo B	Ottone	≥ø32: lo stesso di A
⑭	Guarnizione di tenuta	Acciaio rollato	Nichelato/Eccetto corsa lunga
⑮	Valvola d'ammortizzo	Acciaio rollato	Nichelato per elettrolitisi
⑯	Valvola di ritenzione	Acciaio rollato	Nichelato per elettrolitisi
⑰	Dado di bloccaggio	Acciaio rollato	Nichelato
⑱	Guarnizione ammortizzo A	Uretano	
⑲	Guarnizione ammortizzo B	Uretano	≥ø32 : lo stesso di A *
⑳	Anello di tenuta ammortizzo A	NBR	
㉑	Anello di tenuta ammortizzo B	NBR	ø32 o più largo: lo stesso di A
㉒	Testata anteriore	Lega d'alluminio	Anodizzato bianco duro
㉓	Tubo	Lega d'alluminio	Anodizzato duro

Nota) Il pistone del cilindro con sensore è dotato di anello magnetico.

* Le versioni ø20 e ø25 dotate di sensore sono in acciaio inox.

Parti di ricambio/Con paracolpi elastici

No.	Descrizione	Materiale	Diametro (mm)/Codici							
			ø20	ø25	ø32	ø40	ø50	ø63	ø80	ø100
㉔	Guarnizione stelo	NBR	PDU-8Z	PDU-10Z	PDU-12LZ	PDU-16Z	PDU-20Z	PDU-20Z	PDU-25Z	PDU-30Z
㉕	Guarnizione pistone	NBR	PPD-20	PPD-25-19	PPD-32	PPD-40	PPD-50	PPD-63	PPD-80	PPD-100
㉖	Guarnizione tubo	NBR	CM-020-16-123	CM-025-16-124	CM-032-16-126	CM-040-16-127	CM-050-16-128	CM-063-16-129	CM-080-16-152	CM-100-16-153

Con ammortizzo pneumatico (I componenti dal n° ㉔ al n° ㉖ corrispondono a quelli della versione con paracolpi elastici.)

㉗	Guarnizione tenuta valvola	NBR		O Ring ø4.5 X ø2.5 X ø1		O Ring ø5.5 X ø3.5 X ø1		O Ring ø6.5 X ø4.5 X ø1
㉘	Guarnizione bloccaggio valvola	NBR		O Ring ø6.4 X ø5.2 X ø0.6		O Ring ø7.4 X ø5.8 X ø0.8		O Ring ø11.4 X ø9.4 X ø1

CJ1

CJP

CJ2

CM2

C85

C76

CG1

MB

MB1

CP95

C95

C92

CA1

CS1

Serie CG1

Base/CG1BN: Con paracolpi elastici

TA/TB Sezione trasversale

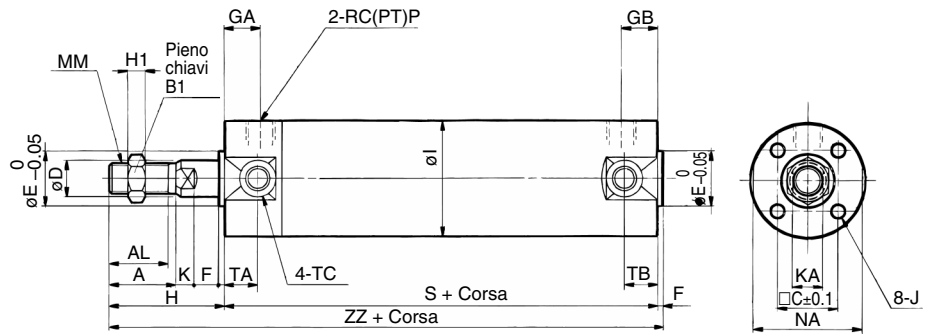
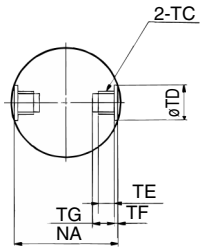

Base: con soffietto protezione stelo

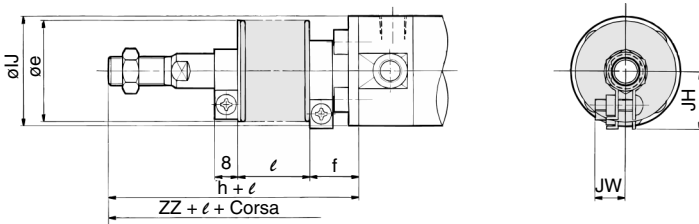

Raccordi istantanei incorporati

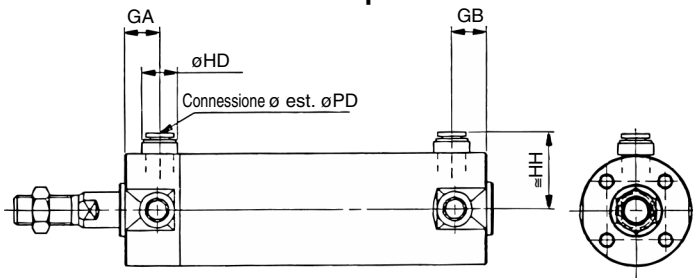

Idro-pneumatico

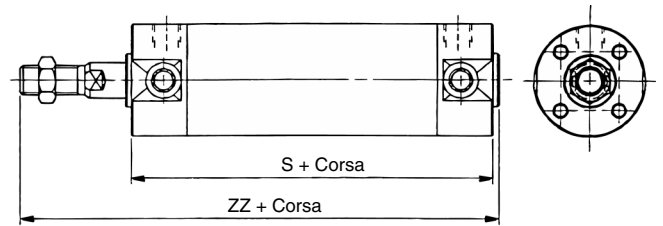

Le altre dimensioni corrispondono a quelle del modello standard.

Le altre dimensioni corrispondono a quelle del modello standard.

																						(mm)		
Diametro (mm)	Corse Standard (mm)	Corse lunghe (mm)	A	AL	B1	C	D	E	F	GA	GB	H	H1	I	J	K	KA	MM	NA	P	S	TA	TB	ZZ
20	Fino a 200	201 + 350	18	15.5	13	14	8	12	2	12	12	35	5	26	M4 Prof. 7	5	6	M8	24	1/8	69 (77)	11	11	106 (114)
25	Fino a 300	301 + 400	22	19.5	17	16.5	10	14	2	12	10 (12)	40	6	31	M5 Prof. 7.5	5.5	8	M10 X 1.25	29	1/8	69 (77)	11	11	111 (119)
32	Fino a 300	301 + 450	22	19.5	17	20	12	18	2	12	10 (12)	40	6	38	M5 Prof. 8	5.5	10	M10 X 1.25	35.5	1/8	71 (79)	11	10 (11)	113 (121)
40	Fino a 300	301 + 800	30	27	19	26	16	25	2	13	10 (13)	50	8	47	M5 Prof. 12	6	14	M14 X 1.5	44	1/8	78 (87)	12	10 (12)	130 (139)
50	Fino a 300	301 + 1200	35	32	27	32	20	30	2	14	12 (14)	58	11	58	M8 Prof. 16	7	18	M18 X 1.5	55	1/4	90 (102)	13	12 (13)	150 (162)
63	Fino a 300	301 + 1200	35	32	27	38	20	32	2	14	12 (14)	58	11	72	M10 Prof. 16	7	18	M18 X 1.5	69	1/4	90 (102)	13	12 (13)	150 (162)
80	Fino a 300	301 + 1400	40	37	32	50	25	40	3	20	16 (20)	71	13	89	M10 Prof. 22	10	22	M22 X 1.5	80	3/8	108 (122)	—	—	182 (196)
100	Fino a 300	301 + 1500	40	37	41	60	30	50	3	20	16 (20)	71	16	110	M12 Prof. 22	10	26	M26 X 1.5	100	1/2	108 (122)	—	—	182 (196)

Nota 1) (): Corsa lunga

Nota 2) Gli orifizi di montaggio, piano chiavi NA, dello snodo oscillante non sono compresi per modelli ø 80 e 100.

sezione TA/TB

Diametro (mm)	TC*	TDH9	TE	TF	TG
20	M5	8 ^{+0.08} ₀	4	0.5	5.5
25	M6 X 0.75	10 ^{+0.08} ₀	5	1	6.5
32	M8 X 1.0	12 ^{+0.08} ₀	5.5	1	7.5
40	M10 X 1.25	14 ^{+0.08} ₀	6	1.25	8.5
50	M12 X 1.25	16 ^{+0.08} ₀	7.5	2	10
63	M14 X 1.5	18 ^{+0.08} ₀	11.5	3	14.5
80	—	—	—	—	—
100	—	—	—	—	—

Con soffietto protezione stelo (mm)

Diametro (mm)	e	f	h	J	JH	JW	l	ZZ
20	30	16	55	27	(14.5)	(11.5)	0.25 mm	126 (134)
25	30	17	62	32	(17.5)	(11.5)		133 (141)
32	35	17	62	38	(19.5)	(11.5)		135 (143)
40	35	17	70	48	(22.5)	(13)		150 (159)
50	40	17	78	59	(25)	(13)		170 (182)
63	40	18	78	72	(25)	(13)		170 (182)
80	52	10	80	59	—	—	191 (205)	
100	62	7	80	71	—	—	191 (205)	

* La corsa minima per la versione dotata di soffietto protezione stelo è di 20mm.

Raccordi istantanei incorporati

Diametro (mm)	GA	GB	HD	HH	PD	Diametro (mm)	S	ZZ
20	12	10 (12)	13	24.2	6	20	70	107
25	12	10 (12)	13	26.7	6	25	70	112
32	12	10 (12)	13	30.2	6	32	72	114
40	12	10 (12)	16	34.6	8	40	80	132
50	13	13	20	40.6	10	50	95	155
63	13	13	20	47.1	10	63	95	155

Nota) (): Corsa lunga

Con accessori di montaggio

Piedino /CG1LN

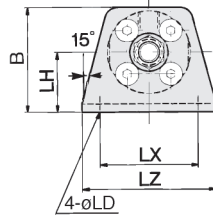
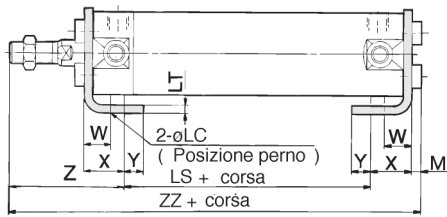

Piedino

Diam. (mm)														Z		ZZ	
	B	LC	LD	LH	LS	LT	LX	LZ	M	W	X	Y	Senza soffietto	Con soffietto	Senza soffietto	Con soffietto	
	20	34	4	6	20	45 (53)	3	32	44	3	10	15	7	47	67+ℓ	110 (118)	130 (138) ℓ
25	38.5	4	6	22	45 (53)	3	36	49	3.5	10	15	7	52	74+ℓ	115.5 (123.5)	137.5 (145.5) ℓ	
32	45	4	6.6	25	45 (53)	3	44	58	3.5	10	16	8	53	75+ℓ	117.5 (125.5)	139.5 (147.5) ℓ	
40	54.5	4	6.6	30	51 (60)	3	54	71	4	10	16.5	8.5	63.5	83.5+ℓ	135 (144)	155 (164) ℓ	
50	70.5	5	9	40	55 (67)	4.5	66	86	5	17.5	22	11	75.5	95.5+ℓ	157.5 (169.5)	177.5 (189.5) ℓ	
63	82.5	5	11	45	55 (67)	4.5	82	106	5	17.5	22	13	75.5	95.5+ℓ	157.5 (169.5)	177.5 (189.5) ℓ	
80	101	6	11	55	60 (74)	4.5	100	125	5	20	28.5	14	95	104+ℓ	188.5 (202.5)	197.5 (211.5) ℓ	
100	121	6	14	65	60 (74)	6	120	150	7	20	30	16	95	104+ℓ	192 (206)	201 (215) ℓ	

Nota 1) () : Corsa lunga

Flangia anteriore /CG1FN

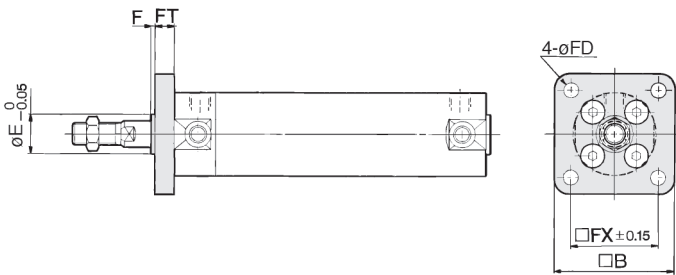

Flangia

Diam. (mm)	Corse		B	E	F	FX	FD	FT	Flangia Post. ZZ	
	Anteriore	Posteriore							Senza soffietto	Con soffietto
	20	Fino a 350							Fino a 200	40
25	Fino a 400	Fino a 300	44	14	2	32	5.5	7	118	140+ℓ
32	Fino a 450	Fino a 300	53	18	2	38	6.6	7	120	142+ℓ
40	Fino a 800	Fino a 500	61	25	2	46	6.6	8	138 (147)	158 (167) ℓ
50	Fino 1200	Fino a 600	76	30	2	58	9	9	159 (171)	179 (191) ℓ
63	Fino a 1200	Fino a 600	92	32	2	70	11	9	159 (171)	179 (191) ℓ
80	Fino a 1400	Fino a 750	104	40	3	82	11	11	193 (207)	202 (216) ℓ
100	Fino a 1500	Fino a 750	128	50	3	100	14	14	196 (210)	202 (219) ℓ

Nota 1) () : Corsa lunga

Nota 2) Rialzo centratura su flangia realizzato per øE.

Flangia posteriore /CG1UN

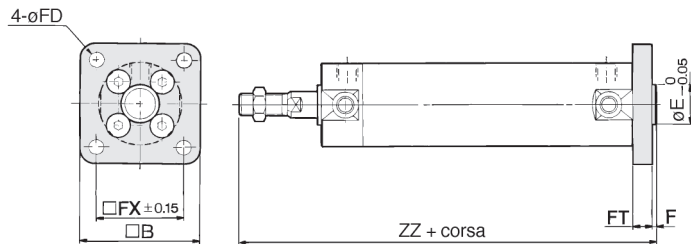

Snodo oscillante /CG1UN anteriore

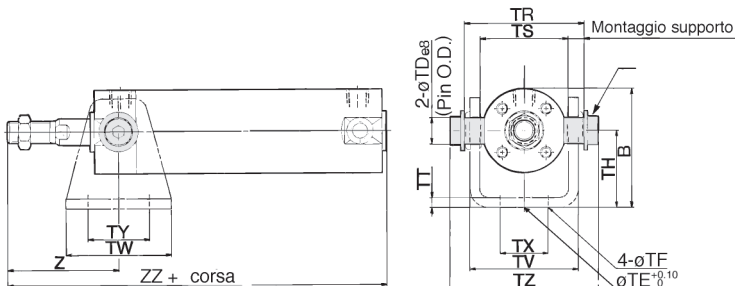

Snodo oscillante /CG1TN posteriore

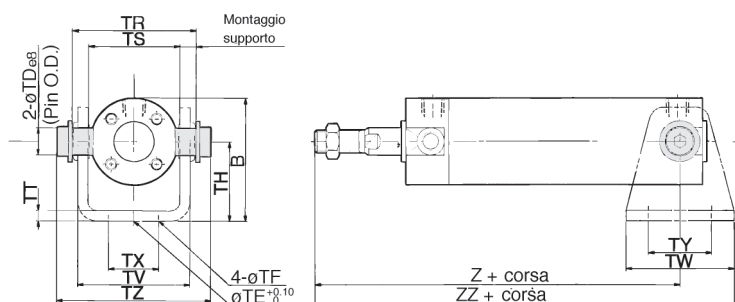

Snodo oscillante

Diametro (mm)	Corse		B	TDe8	TE	TF	TH	TR	TS	TT	TV
	Anteriore	Posteriore									
	20	Fino a 200									
25	Fino a 300	Fino a 300	45.5	10 ^{-0.025} _{-0.047}	10	5.5	30	43	33	3.2	39.8
32	Fino a 300	Fino a 300	54	12 ^{-0.032} _{-0.059}	10	6.6	35	54.5	40	4.5	49.4
40	Fino a 500	Fino a 500	63.5	14 ^{-0.032} _{-0.059}	10	6.6	40	65.5	49	4.5	58.4
50	Fino a 600	Fino a 600	79	16 ^{-0.032} _{-0.059}	20	9	50	80	60	6	72.4
63	Fino a 600	Fino a 600	96	18 ^{-0.032} _{-0.059}	20	11	60	98	74	8	90.4

Diametro (mm)	TW	TX	TY	TZ	Anteriore		Posteriore			
					Z		ZZ			
					Senza soffietto	Con soffietto	Senza soffietto	Con soffietto		
20	42	16	28	47.6	46	66+ℓ	93	113+ℓ	114	134+ℓ
25	42	20	28	53	51	73+ℓ	98	120+ℓ	119	141+ℓ
32	48	22	28	67.7	51	73+ℓ	101	123+ℓ	125	147+ℓ
40	56	30	30	78.7	62	82+ℓ	118 (125)	138 (145) ℓ	146 (153)	166 (173) ℓ
50	64	36	36	98.6	71	91+ℓ	136 (147)	156 (167) ℓ	168 (179)	188 (199) ℓ
63	74	46	46	119.2	71	91+ℓ	136 (147)	156 (167) ℓ	173 (184)	193 (204) ℓ

* Include: perni, rondella piatta e bullone testa esagonale con scanalatura.

Nota 1) () : Corsa lunga

Nota 2) Vedere i supporti a p.1-7-11

Serie CG1

Con squadretta di montaggio

Cerniera/CG1DN ø20 ÷ ø63

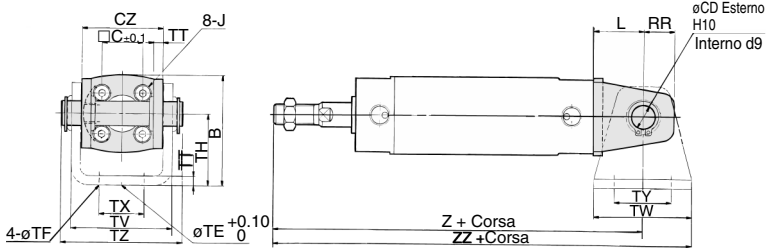

(Variazione connessione aria di 90°)

ø80, ø100

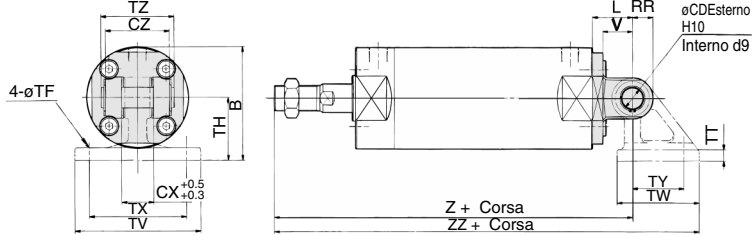

* Nella versione con cerniera sono compresi perni e anelli di ritegno

Cerniera

												(mm)	
Diametro (mm)	Corse (mm)	B	CD	CX	CZ	L	RR	V	TE	TF	TH		
20	Fino a 200	38	8	—	29	14	11	—	10	5.5	25		
25	Fino a 300	45.5	10	—	33	16	13	—	10	5.5	30		
32	Fino a 300	54	12	—	40	20	15	—	10	6.6	35		
40	Fino a 500	63.5	14	—	49	22	18	—	10	6.6	40		
50	Fino a 600	79	16	—	60	25	20	—	20	9	50		
63	Fino a 600	96	18	—	74	30	22	—	20	11	60		
80	Fino a 750	99.5	18	28	56	35	18	26	—	11	55		
100	Fino a 750	120	22	32	64	43	22	32	—	13.5	65		

Diametro (mm)	TT	TV	TW	TX	TY	TZ	Z	ZZ	Con soffietto		Codici perni
									Z	ZZ	
20	3.2	35.8	42	16	28	43.4	118	139	138+ℓ	159+ℓ	CD-G02
25	3.2	39.8	42	20	28	48	125	146	147+ℓ	168+ℓ	CD-G25
32	4.5	49.4	48	22	28	59.4	131	155	153+ℓ	177+ℓ	CD-G03
40	4.5	58.4	56	30	30	71.4	150 (159)	178 (187)	170+ℓ (179+ℓ)	198+ℓ (207+ℓ)	CD-G04
50	6	72.4	64	36	36	86	173 (185)	205 (217)	193+ℓ (205+ℓ)	225+ℓ (237+ℓ)	CD-G05
63	8	90.4	74	46	46	105.4	178 (190)	215 (227)	198+ℓ (210+ℓ)	235+ℓ (247+ℓ)	CD-G06
80	11	110	72	85	45	64	214 (228)	272.5 (286.5)	223+ℓ (237+ℓ)	281.5+ℓ (295.5+ℓ)	IY-G08
100	12	130	93	100	60	72	222 (236)	298.5 (312.5)	231+ℓ (245+ℓ)	307.5+ℓ (321.5+ℓ)	IY-G10

Nota 1) (): Corsa lunga

Nota 2) Vedere i supporti a perno a p.1-7-11

Base/Con ammortizzo pneumatico: CG1BA

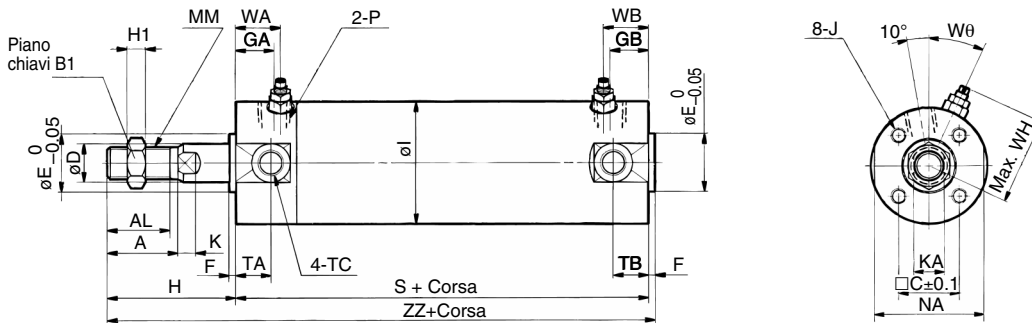

Con soffietto di protezione

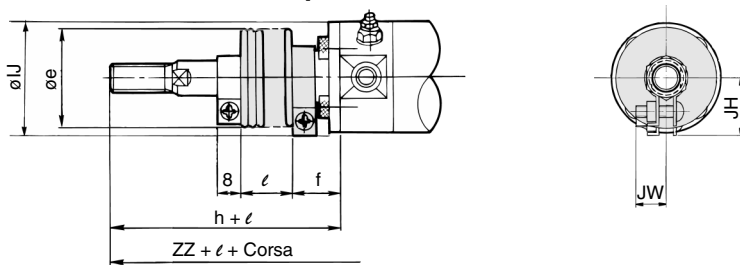

Con soffietto di protezione (mm)

Diametro (mm)	e	f	h	IJ	JH	JW	ℓ	ZZ
20	30	16	55	27 (14.5)	(11.5)	—	—	126 (134)
25	30	17	62	32 (17.5)	(11.5)	—	—	133 (141)
32	35	17	62	38 (19.5)	(11.5)	—	—	135 (143)
40	35	17	70	48 (22.5)	(13)	—	—	150 (159)
50	40	17	78	59 (25)	(13)	—	—	170 (182)
63	40	18	78	72 (25)	(13)	—	—	170 (182)
80	52	10	80	59	—	—	—	191 (205)
100	62	7	80	71	—	—	—	191 (205)

* La corsa minima per versioni dotate di soffietto protezione stelo è di 20mm.

Diametro (mm)	Corse standard (mm)	Corse lunghe (mm)	A	AL	B ₁	C	D	E	F	GA	GB	H	H ₁	I	J	K	KA	MM	NA	P	S	TA	TB	TC*	ZZ	WA	WB	WH	Wθ
20	Fino a 200	201÷350	18	15.5	13	14	8	12	2	12	10 (12)	35	5	26	M4 Prof. 7	5	6	M8	24	M5	69 (77)	11	11	M5	106 (114)	16	15 (16)	23	30°
25	Fino a 300	301÷400	22	19.5	17	16.5	10	14	2	12	10 (12)	40	6	31	M5 Prof. 7.5	5.5	8	M10 X 1.25	29	M5	69 (77)	11	11	M6 X 0.75	111 (119)	16	15 (16)	25	30°
32	Fino a 300	301÷450	22	19.5	17	20	12	18	2	12	10 (12)	40	6	38	M5 Prof. 8	5.5	10	M10 X 1.25	35.5	Rc(PT)1/8	71 (79)	11	10 (11)	M8 X 1.0	113 (121)	16	15 (16)	28.5	25°
40	Fino a 300	301÷800	30	27	19	26	16	25	2	13	10 (13)	50	8	47	M6 Prof. 12	6	14	M14 X 1.5	44	Rc(PT)1/8	78 (87)	12	10 (12)	M10 X 1.25	130 (139)	16	15 (16)	33	20°
50	Fino a 300	301÷1200	35	32	27	32	20	30	2	14	12 (14)	58	11	58	M8 Prof. 16	7	18	M18 X 1.5	55	Rc(PT)1/4	90 (102)	13	12 (13)	M12 X 1.25	150 (162)	18	17 (18)	40.5	20°
63	Fino a 300	301÷1200	35	32	27	38	20	32	2	14	12 (14)	58	11	72	M10 Prof. 16	7	18	M18 X 1.5	69	Rc(PT)1/4	90 (102)	13	12 (13)	M14 X 1.5	150 (162)	18	17 (18)	47.5	20°
80	Fino a 300	301÷1400	40	37	32	50	25	40	3	20	16 (20)	71	13	89	M10 Prof. 22	10	22	M22 X 1.5	80	Rc(PT)3/8	108 (122)	—	—	—	182 (196)	22	22	60.5	20°
100	Fino a 300	301÷1500	40	37	41	60	30	50	3	20	16 (20)	71	16	110	M12 Prof. 22	10	26	M26 X 1.5	100	Rc(PT)1/2	108 (122)	—	—	—	182 (196)	22	22	71	20°



Nota 1) (): Corsa lunga

Nota 2) Gli orifizi filettati dello snodo oscillante e il piano chiavi NA non sono compresi sui modelli ø80 e ø100.

Nota 3) Vedere a p.1-7-11 le squadrette di montaggio.

Serie CG1

Dimensioni accessori

Snodo sferico per stelo

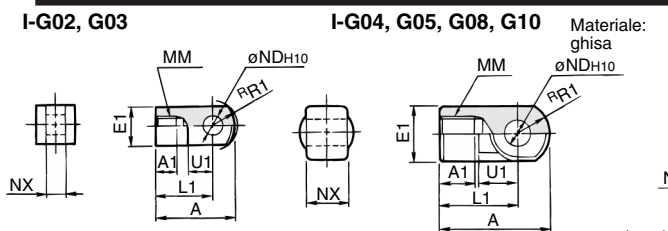

Materiale: acciaio rollato (mm)

Codici	Diametro (mm)	A	A1	E1	L1	MM	R1	U1	NDH10	NX
I-G02	20	34	8.5	□16	25	M8	10.3	11.5	8 ^{+0.058} ₀	8 ^{-0.2} _{-0.4}
I-G03	25, 32	41	10.5	□20	30	M10 X 1.25	12.8	14	10 ^{+0.058} ₀	10 ^{-0.2} _{-0.4}
I-G04	40	42	14	∅22	30	M14 X 1.5	12	14	10 ^{+0.058} ₀	18 ^{-0.3} _{-0.5}
I-G05	50, 63	56	18	∅28	40	M18 X 1.5	16	20	14 ^{+0.070} ₀	22 ^{-0.3} _{-0.5}
I-G08	80	71	21	∅38	50	M22 X 1.5	21	27	18 ^{+0.070} ₀	28 ^{-0.3} _{-0.5}
I-G10	100	79	21	∅44	55	M26 X 1.5	24	31	22 ^{+0.084} ₀	32 ^{-0.3} _{-0.5}

Perno dello snodo

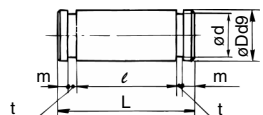

Materiale: acciaio al carbonio (mm)

Codici	Diametro (mm)	Dd9	L	d	ℓ	m	t	Anelli di ritenzione
IY-G02	20	8 ^{-0.040} _{-0.076}	21	7.6	16.2	1.5	0.9	C-8 tipo per perno
IY-G03	25, 32	10 ^{-0.040} _{-0.076}	25.6	9.6	20.2	1.55	1.15	C-10 tipo per perno
IY-G04	40	10 ^{-0.040} _{-0.076}	41.6	9.6	36.2	1.55	1.15	C-10 v tipo per perno
IY-G05	50, 63	14 ^{-0.050} _{-0.093}	50.6	13.4	44.2	2.05	1.15	C-14 tipo per perno
IY-G08	80	18 ^{-0.050} _{-0.093}	64	17	56.2	2.55	1.35	C-18 tipo per perno
IY-G10	100	22 ^{-0.065} _{-0.117}	72	21	64.2	2.55	1.35	C-22 tipo per perno

Perno della cerniera

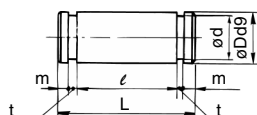

Materiale: acciaio al carbonio (mm)

Codici	Diametro (mm)	Dd9	L	d	ℓ	m	t	Anelli di ritengo
CD-G02	20	8 ^{-0.040} _{-0.076}	43.4	7.6	38.6	1.5	0.9	tipo C-8 per perno
CD-G25	25	10 ^{-0.040} _{-0.076}	48	9.6	42.6	1.55	1.15	tipo C-10 per perno
CD-G03	32	12 ^{-0.050} _{-0.093}	59.4	11.5	54	1.55	1.15	tipo C-12 per perno
CD-G04	40	14 ^{-0.050} _{-0.093}	71.4	13.4	65	2.05	1.15	tipo C-14 per perno
CD-G05	50	16 ^{-0.050} _{-0.093}	86	15.2	79.6	2.05	1.15	tipo C-16 per perno
CD-G06	63	18 ^{-0.050} _{-0.093}	105.4	17	97.8	2.45	1.35	tipo C-18 per perno

* Il perno della cerniera e il perno dello snodo sferico sono le stesse per ∅80 e per ∅100.

Dado estremità stelo

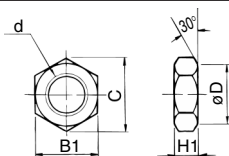

Materiale: acciaio rollato

Codici	Diametro (mm)	d	H1	B1	C	D
NT-02	20	M8	5	13	(15)	12.5
NT-03	25, 32	M10 X 1.25	6	17	(19.6)	16.5
NT-G04	40	M14 X 1.5	8	19	(21.9)	18
NT-05	50, 63	M18 X 1.5	11	27	(31.2)	26
NT-08	80	M22 X 1.5	13	32	(37.0)	31
NT-10	100	M26 X 1.5	16	41	(47.3)	39

Forcella femmina per stelo

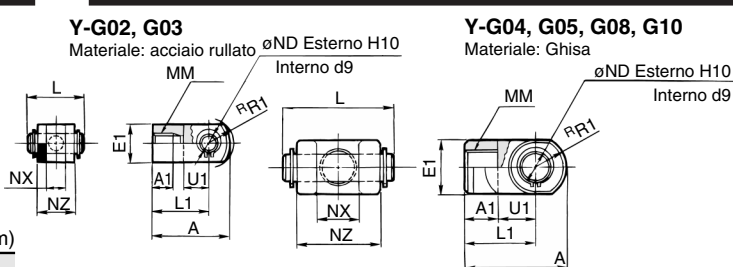

Materiale: acciaio rollato (mm)

Codici	Diam. (mm)	A	A1	E1	L1	MM	R1	U1	ND	NX	NZ	L	Perno applicabile
Y-G02	20	34	8.5	□16	25	M8	10.3	11.5	8	8 ^{+0.4} _{+0.2}	16	21	IY-G02
Y-G03	25, 32	41	10.5	□20	30	M10 X 1.25	12.8	14	10	10 ^{+0.4} _{+0.2}	20	25.6	IY-G03
Y-G04	40	42	16	∅22	30	M14 X 1.5	12	14	10	18 ^{+0.5} _{+0.3}	36	41.6	IY-G04
Y-G05	50, 63	56	20	∅28	40	M18 X 1.5	16	20	14	22 ^{+0.5} _{+0.3}	44	50.6	IY-G05
Y-G08	80	71	23	∅38	50	M22 X 1.5	21	27	18	28 ^{+0.5} _{+0.3}	56	64	IY-G08
Y-G10	100	79	24	∅44	55	M26 X 1.5	24	31	22	32 ^{+0.5} _{+0.3}	64	72	IY-G10

* Il perno dello snodo sferico e gli anelli di ritengo sono compresi.

Supporto a perno

∅20 ÷ ∅63
Materiale: acciaio rollato

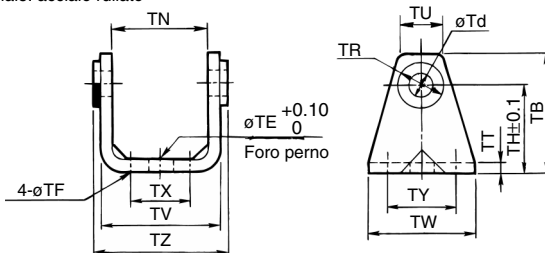

∅80 to ∅100
Materiale: ghisa

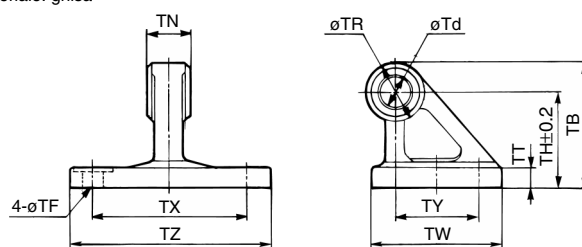

(mm)

Codici	Diametro (mm)	TB	Td	TE	TF	TH	TN	TR	TT
CG-020-24A	20	36	8	10	5.5	25	(29.3)	13	3.2
CG-025-24A	25	43	10	10	5.5	30	(33.1)	15	3.2
CG-032-24A	32	50	12	10	6.6	35	(40.4)	17	4.5
CG-040-24A	40	58	14	10	6.6	40	(49.2)	21	4.5
CG-050-24A	50	70	16	20	9	50	(60.4)	24	6
CG-063-24A	63	82	18	20	11	60	(74.6)	26	8
CG-080-24A	80	73	18	—	11	55	28 ^{-0.1} _{-0.3}	36	11
CG-100-24A	100	90	22	—	13.5	65	32 ^{-0.1} _{-0.3}	50	12

Codici	Diametro (mm)	TU	TV	TW	TX	TY	TZ	Perno applicabile øest.
CG-020-24A	20	18.1	35.8	42	16	28	38.3	8d9 ^{-0.040} _{-0.076}
CG-025-24A	25	20.7	39.8	42	20	28	42.1	10d9 ^{-0.040} _{-0.076}
CG-032-24A	32	23.6	49.4	48	22	28	53.8	12d9 ^{-0.050} _{-0.093}
CG-040-24A	40	27.3	58.4	56	30	30	64.6	14d9 ^{-0.050} _{-0.093}
CG-050-24A	50	29.7	72.4	64	36	36	79.2	16d9 ^{-0.050} _{-0.093}
CG-063-24A	63	34.3	90.4	74	46	46	97.2	18d9 ^{-0.050} _{-0.093}
CG-080-24A	80	—	—	72	85	45	110	18d9 ^{-0.050} _{-0.093}
CG-100-24A	100	—	—	93	100	60	130	22d9 ^{-0.065} _{-0.117}

CG1

CJ1

CJP

CJ2

CM2

C85

C76

CG1

MB

MB1

CP95

C95

C92

CA1

CS1

Serie CDG1

Sensori magnetici

Per ulteriori dettagli sui sensori vedere a p.5.3-2.



Sensori applicabili

	Modello	Connessione elettrica	Diametri applicabili	Pag.
Sensori Reed	D-C7, C8	Grommet	ø20 ÷ ø63	5.3-9
	D-C73C, C80C	Connettore		5.3-11
	D-B5, B6	Grommet	ø20 ÷ ø100	5.3-10
	D-B59W	Grommet (LED bicolore)		5.3-25
Sensori stato solido	D-H7□	Grommet	ø20 ÷ ø63	5.3-29
	D-H7□W	Grommet (LED bicolore)		5.3-42
	D-H7LF	Grommet (LED bicolore, uscita diagnostica mantenuta)		5.3-49
	D-H7NF	Grommet (LED bicolore uscita diagnostica)		5.3-50
	D-H7BA	Grommet (LED bicolore, Resistente all'acqua)	5.3-55	
	D-H7C	Connettore	5.3-31	
	D-G5, K5	Grommet	ø20 ÷ ø100	5.3-30
	D-G5□W, K59W	Grommet (LED bicolore)		5.3-43
	D-G59F	Grommet (LED bicolore uscita diagnostica)		5.3-51
	D-G5NT	Grommet (con timer)		5.3-59
D-G5BA	Grommet (LED bicolore, resistente all'acqua)	5.3-56		



Avvertenza

| Leggere attentamente prima dell'uso.
 | Vedere da p.0-44 a 0-46 le istruzioni di sicurezza e le
 | precauzioni generali.

Posizione di montaggio sensore e sporgenze

D-C7, D-C8
 $\varnothing 20 \div \varnothing 63$

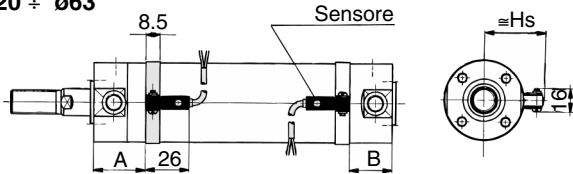

D-G5, D-K5, D-G5□W, D-G5BA
D-K59W, D-G59F, D-G5NT

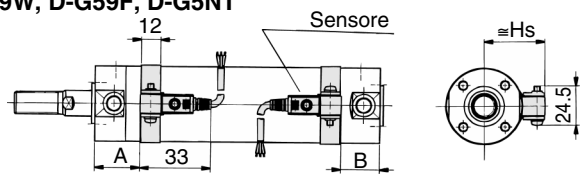

D-H7, D-H7□W
D-H7□F, D-H7BA
 $\varnothing 20 \div \varnothing 63$

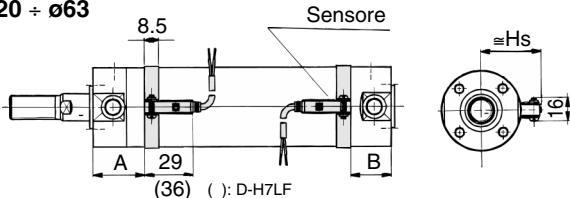

D-C73C, D-C80C
 $\varnothing 20 \div \varnothing 63$

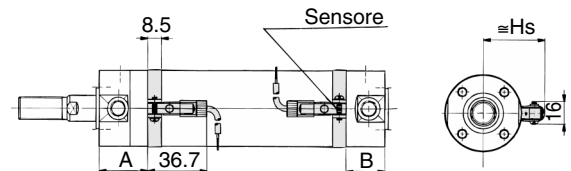

D-B5, D-B6, D-B59W
 $\varnothing 20 \div \varnothing 100$

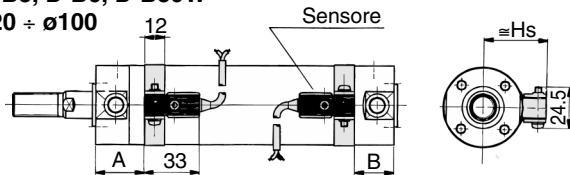

D-H7C
 $\varnothing 20 \div \varnothing 63$

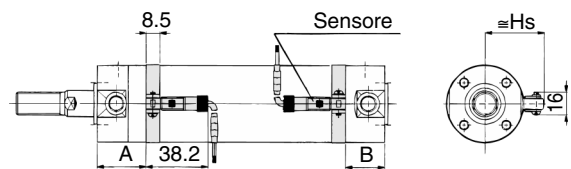

CJ1

CJP

CJ2

CM2

C85

C76

CG1

MB

MB1

CP95

C95

C92

CA1

CS1

Posizione montaggio sensore

(mm) Sporgenze

(mm)

Modello sensore	D-C7,C8 D-C73C D-C80C						D-B5,B6 D-G5□W, K59W D-G59F D-G5BAL		D-B59W		D-H7□ D-H7C		D-H7□W D-H7□F D-H7BAL		D-G5 D-K5 D-G5NTL		D-C7,C8 D-H7□ D-H7□W D-H7□F D-H7BAL		D-C73C D-C80C	D-B5,B6 D-B59W D-G5, K5 D-G5□W D-K59W		D-G5NTL D-G59F D-H7C D-G5BAL	
	A	B	A	B	A	B	A	B	A	B	A	B	A	B	HS	HS	HS						
20	30	20.5 (28.5)	24	15 (22.5)	27	17.5 (25.5)	29	19.5 (27.5)	27.5	18 (26)	25.5	16 (24)	24.5	27	27.5								
25	30	20.5 (28.5)	24	15 (22.5)	27	17.5 (25.5)	29	19.5 (27.5)	27.5	18 (26)	25.5	16 (24)	27	29.5	30								
32	31	21.5 (29.5)	25	15.5 (23.5)	28	18.5 (26.5)	30	20.5 (28.5)	28.5	19 (27)	26.5	17 (25)	30.5	33	33.5								
40	35.5	24 (33)	29.5	18 (27)	32.5	21 (30)	34.5	23 (32)	33	21.5 (30.5)	31	19.5 (28.5)	35	37.5	38								
50	43	28.5 (40.5)	37	22.5 (34.5)	40	25.5 (37.5)	42	27.5 (39.5)	40.5	26 (38)	38.5	24 (36)	40.5	43	43.5								
63	43	28.5 (40.5)	37	22.5 (34.5)	40	25.5 (37.5)	42	27.5 (39.5)	40.5	26 (38)	38.5	24 (36)	47.5	50	50.5								
80	—	—	46.5	31 (45)	49.5	34 (48)	—	—	—	—	48	32.5 (46.5)	—	—	59								
100	—	—	46.5	31 (45)	49.5	34 (48)	—	—	—	—	48	32.5 (46.5)	—	—	69.5								

() : Corsa lunga, diametro 20 + 100, stelo passante

Fissaggio sensori e superficie di montaggio

Corsa (mm)

Fissaggi	Base/Piedino/Flangia/Cerniera			Snodo oscillante*		
	1 (Lato anteriore)	2 (Su diverse superfici)	2 Sulla stessa superficie	1	2 (Su diverse superfici)	2 Sulla stessa superficie
Numero di sensori	1	2	2	1	2	2
Superficie di montaggio	Superficie con connessione	Superficie con connessione	Superficie con connessione			
Modello sensore						
D-C7, C8	≥10mm	15 + 49mm	≥50mm	1≥0mm	15 + 49mm	≥50mm
D-H7□, H7□W D-H7BA, H7NF	≥10mm	15 + 59mm	≥60mm	≥10mm	15 + 59mm	≥60mm
D-C73C, C80C, H7C	≥10mm	15 + 64mm	≥65mm	≥10mm	15 + 64mm	≥65mm
D-H7LF	≥10mm	20 + 64mm	≥65mm	≥10mm	20 + 64mm	≥65mm
D-B5, B6, G5□, K5 D-G5□W, K59W, G5BA D-G59F, G5NT	≥10mm	15 + 74mm	≥75mm	≥10mm	15 + 74mm	≥75mm
D-B59W	≥15mm	20 + 74mm	≥75mm	≥15mm	20 + 74mm	≥75mm

* Non è disponibile l'esecuzione con snodo oscillante sui modelli $\varnothing 80$ e $\varnothing 100$.

Standard: Doppio effetto/Stelo passante

Serie CG1W

ø20, ø25, ø32, ø40, ø50, ø63, ø80, ø100

Codici di ordinazione

Standard

CG1W

CG1W	L	N	25	100	□	□
------	---	---	----	-----	---	---

Numero di sensori

—	2 sensori
S	1 sensore
n	"n" sensori

Con sensore

CDG1W

CDG1W	L	N	25	100	□	□	B53	□
-------	---	---	----	-----	---	---	-----	---

Montaggio

B	Base
L	Piedino
F	Flangia anteriore
U*	Snodo oscillante anteriore

* Non disponibile con diam. ø80 e ø100.

Ammortizzo

N	Paracolpi elastici
A	Amm. pneumatico

Diametro

20	20mm	50	50mm
25	25mm	63	63mm
32	32mm	80	80mm
40	40mm	100	100mm

Modello sensore

—	Senza sensore (cilindro con magnete incorporato)
---	--

* Vedi tabella sottostante.

Soffietto di protezione

—	Senza soffietto
Su un lato	J nylon
Sui due lati	K resistente al calore
	JJ nylon
	KK resistente al calore

* In presenza di piedini e flange anteriori, i soffietti sono montati nel ns. stabilimento

Corsa del cilindro (mm)

Vedere tabella corse standard a p.1.7-15.

anello magnetico

Doppio effetto/Stelo passante

Sensori applicabili/ Per ulteriori informazioni sui sensori vedere a p.5.3-2

Tipo	Funzioni speciali	Connessione elettrica	Indicatore	Uscita	Tensione di carico		Modello sensore		Cavi (m)*				Applicazioni										
					cc	ca	Diametri		0.5 (-)	3 (L)	5 (Z)	(N)											
							ø20 + ø63	ø20 + ø100															
Sensori Reed	—	Grommet	Si	3 fili (NPN)	5V	—	C76	—	●	●	—	—	IC										
									2 fili	24V	—	—		—	—	—	●	●	●	—	PLC		
																	12V	≤200V	—	—		—	—
																			100V	C73		—	—
																	5V, 12V	≤100V	C80	—		—	—
									12V	C73C	—	—		—	—								
									5V, 12V	≤24V	C80C	—		—	—	—							
											—	—		—	—	—	—						
									Sensori stato solido	Indicatore di diagnostica (LED bico)	Grommet	Si		3 fili (NPN)	5V, 12V	—	—	—	●	●	—	—	IC
																			3 fili (PNP)	24V	—	—	
2 fili	12V	—	—	—	—	●	●	○					—										
						3 fili (NPN)	5V, 12V	—					—						—	—	●	●	
3 fili (PNP)	24V	—	—	—	—																●	●	
						2 fili	12V	—					—						—	—	●	●	
Resistente all'acqua (LED bicolore)	Grommet	Si	24V	—	—																—	●	
						Con Timer	3 fili (NPN)	5V, 12V					—						—	—		—	
Uscita diagnostica (LED bicolore)	Grommet	Si	24V	—	—																—	●	
						Uscita diagnostica mantenuta (LED bicolore)	Grommet	Si					24V						—	—		—	

*Lunghezza cavi 0.5m.....Z es.) C73C 5m.....Z es.) C73CZ
3m.....L C73CL -N C73CN

*I sensori stato solido indicati con "○" si realizzano su richiesta

Standard: Doppio effetto/Stelo semplice **Serie CG1W**



Dati tecnici

Diametro (mm)	20	25	32	40	50	63	80	100
Funzione	Doppio effetto/Stelo passante							
Lubrificazione	Non necessaria							
Fluido	Aria							
Proof pressure	1.5MPa							
Max. pressione d'esercizio	1.0MPa							
Min. pressione d'esercizio	0.05MPa							
Temperatura d'esercizio	Senza sensore: -10°C ÷ +70°C (Senza congelamento)							
	Con sensore: -10°C ÷ +60°C (Senza congelamento)							
Velocità del pistone	50 ÷ 1000mm/s						50 ÷ 700mm/s	
Tolleranza sulla corsa	Fino a 1000 ^{+1.4} ₀ mm,						Fino a 1000 ^{+1.4} ₀ mm	
	Fino a 1200 ^{+1.8} ₀ mm						Fino a 1500 ^{+1.8} ₀ mm	
Tolleranza filetto	JIS classe 2							
Ammortizzo	Paracolpi elastici/Ammortizzo pneumatico							
Montaggio*	Base, Piedino, Flangia anteriore, Snodo oscillante anteriore							



* L'esecuzione con snodo oscillante non è disponibile sui modelli ø80 e ø100. ** Senza congelamento

Accessori

Montaggio		Base	Piedino	Flangia anteriore	Snodo oscillante
Standard	Dado estremità stelo	●	●	●	●
Opzioni	Snodo sferico	●	●	●	●
	Forcella femmina** (perni)	●	●	●	●
	Supporto a perno*	—	—	—	●*
	Soffietto di protezione	●	●	●	●

* Il supporto a perno non è disponibile sui modelli ø80 e ø100.

** Perni e anello di ritengo per forcella femmina compresi (da montare)

Corsa

Diametro (mm)	Corse standard (mm) ⁽¹⁾	Corsa lunga (mm)	Corsa max
20	25, 50, 75, 100, 125, 150, 200 250, 300	201 ÷ 350	1500
25		301 ÷ 400	
32		301 ÷ 450	
40		301 ÷ 800	
50/63		301 ÷ 1200	
80		301 ÷ 1400	
100		301 ÷ 1500	

Nota 1) Altre corse intermedie realizzate su richiesta. Corse intermedie senza distanziali. Vedere dimensioni da p.1.: a p. 1.7-19

Nota 2) Con accessori di montaggio o corse superiori, vedi dati tecnici.

JIS simbolo

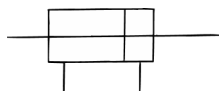

Esecuzioni speciali

Vedere esecuzioni speciali serie CG1 p.5.4-1

Accessori di montaggio

Vedere p.1.7-19. i codici.

Fascette di montaggio per sensori

Vedere p.1.7-19 i codici.

Con sensore

Possibilità di montaggio sensore
Vedere dettagli da p.1.7-12 a p. 1.7-14

Materiali soffietto di protezione

Simbolo	Materiale	Max temp. d'esercizio
J	nylon	70°C
K	resistente al calore	110°C*

* Temperatura massima intesa solo per soffietto protezione.

CJ1

CJP

CJ2

CM2

C85

C76

CG1

MB

MB1

CP95

C95

C92

CA1

CS1

Serie CG1W

Peso

(kg)

Diametro (mm)		20	25	32	40	50	63	80	100
Peso base	Base	0.13	0.22	0.33	0.55	1.02	1.37	2.64	4.09
	Piedino	0.24	0.35	0.49	0.77	1.50	2.09	3.60	5.84
	Flangia	0.21	0.32	0.47	0.75	1.36	1.87	3.35	5.44
	Snodo oscillante	0.14	0.24	0.36	0.60	1.16	1.51	—	—
Supporto a perno		0.08	0.09	0.17	0.25	0.44	0.80	—	—
Snodo sferico		0.05	0.09	0.09	0.10	0.22	0.22	0.39	0.57
Forcella femmina (con perni)		0.05	0.09	0.09	0.13	0.26	0.26	0.64	1.31
Peso aggiuntivo per 50mm di corsa		0.07	0.10	0.13	0.23	0.34	0.38	0.54	0.77
Peso aggiuntivo per amm. pn.		0.01	0.01	0.02	0.02	0.03	0.03	0.09	0.10

Esempio di calcolo: **CG1WLN32-100** (Piedino, ø32, corsa 100 mm)

• Peso di base.....0.49 (Piedino, ø32) • Corsa del cilindro.....100 mm
 • Peso aggiuntivo.....0.13/50 mm • 0.49+0.13 X 100/50=0.75kg

⚠ Precauzione

Leggere attentamente prima dell'uso.
 Vedere da p.0-39 a 0-46 le istruzioni di sicurezza e le precauzioni generali.
 Vedere a p.1.1-6 le precauzioni della serie CG1.

Costruzione

Con paracolpi elastici

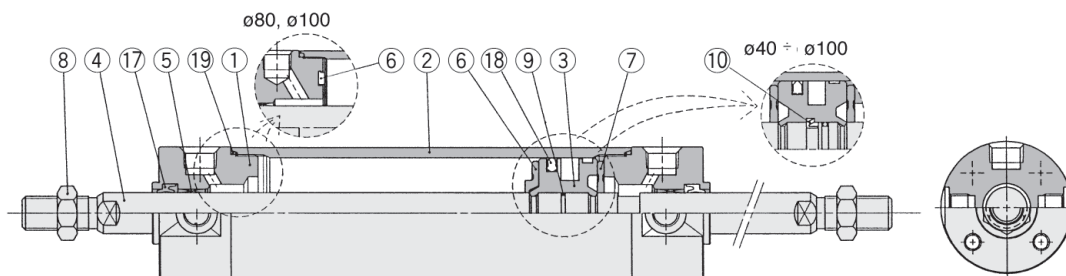

Con ammortizzo pneumatico

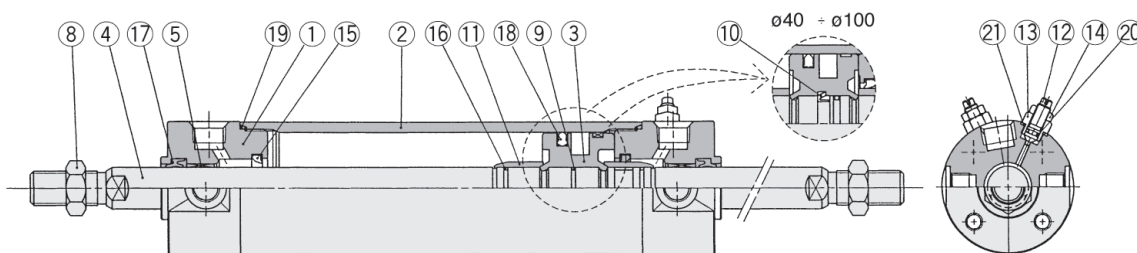

Componenti

No.	Descrizione	Materiale	Note
①	Testata anteriore	Lega d'alluminio	Anodizzato bianco duro
②	Tubo	Lega d'alluminio	Anodizzato duro
③	Pistone	Lega d'alluminio	Cromato
④	Stelo pistone A	Acciaio al carbonio	Cromato duro
⑤	Bussola	Lega sinterizzata impregnata d'olio	≥ø40: fusione piombo bronzo
⑥	Paracolpi A	Uretano	
⑦	Paracolpi B	Uretano	≥ø40: lo stesso del paracolpi A
⑧	Dado estremità stelo	Acciaio rullato	Nichelato
⑨	Guarnizione pistone	NBR	
⑩	Sostegno pistone	Uretano	≥ø40 *
⑪	Anello ammortizzo A	Ottone	
⑫	Valvola ammortizzo	Acciaio rullato	Nichelato per elettrolisi
⑬	Bloccaggio valvola	Acciaio rullato	Nichelato per elettrolisi
⑭	Dado di bloccaggio	Acciaio al carbonio	Nichelato
⑮	Guarnizione ammortizzo A	Uretano	
⑯	Anello tenuta ammortizzo A	NBR	

(Nota) Il pistone del cilindro con sensore è dotato di un sensore S
 Le versioni dotate di sensore con ø20 e ø25 sono in acciaio inox.

Parti di ricambio/Con paracolpi elastici

No.	Descrizione	Materiale	Diametro (mm)/Codici							
			ø20	ø25	ø32	ø40	ø50	ø63	ø80	ø100
⑰	Guarnizione stelo	NBR	PDU-8Z	PDU-10Z	PDU-12LZ	PDU-16Z	PDU-20Z	PDU-20Z	PDU-25Z	PDU-30Z
⑱	Guarnizione pistone	NBR	PPD-20	PPD-25-19	PPD-32	PPD-40	PPD-50	PPD-63	PPD-80	PPD-100
⑲	Guarnizione tubo	NBR	CM-020-16-123	CM-025-16-124	CM-032-16-126	CM-040-16-127	CM-050-16-128	CM-063-16-129	CM-080-16-152	CM-100-16-153

Con ammortizzo pneumatico (I componenti ⑰ e ⑲ corrispondono a quelli dell'esecuzione con paracolpi elastici.)

⑳	Guarnizione di tenuta valvola	NBR	O ring ø4.5 X ø2.5 X ø1	O ring ø5.5 X ø3.5 X ø1	O ring ø6.5 X ø4.5 X ø1
㉑	Guarnizione bloccaggio valvola	NBR	O ring ø6.4 X ø5.2 X ø0.6	O ring ø7.4 X ø5.8 X ø0.8	O ring ø11.4 X ø9.4 X ø1

Idro-pneumatico

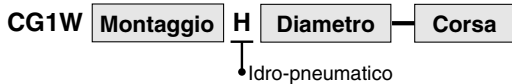

Cilindro bassa pressione ($\leq 1.0\text{MPa}$).
Possibilità di velocità costante e/o bassa e di fermata intermedia se utilizzato con unità idro-pneumatica serie CC

Dati tecnici

Esecuzione	Cilindro idro-pneumatico
Diametro (mm)	$\varnothing 20, \varnothing 25, \varnothing 32, \varnothing 40, \varnothing 50, \varnothing 63$
Funzione	Doppio effetto
Fluido	Olio per turbine
Pressione di prova	1.5MPa
Massima pressione d'esercizio	1.0MPa
Minima pressione d'esercizio	0.18MPa
Velocità pistone	$15 \div 300\text{mm/s}$
Ammortizzo	Nessuno
Temperatura d'esercizio	$+5 \div 60^\circ\text{C}$
Tolleranza filetto	JIS classe 2
Tolleranza sulla corsa	Fino a $1000^{+1.4}_0\text{mm}$, Fino a $1200^{+1.8}_0\text{mm}$
Montaggio	Base, Piedino, Flangia anteriore, Snodo oscillante anteriore.

* Possibilità montaggio sensore

Diametro	$\varnothing 20$	$\varnothing 25$	$\varnothing 32$	$\varnothing 40$	$\varnothing 50$	$\varnothing 63$
S	70	70	72	80	95	95
ZZ	140	150	152	180	211	211

Le altre dimensioni corrispondono a quelle del modello standard a stelo passante (p.1.7-18).

Base CG1WBA: con ammortizzo pneumatico

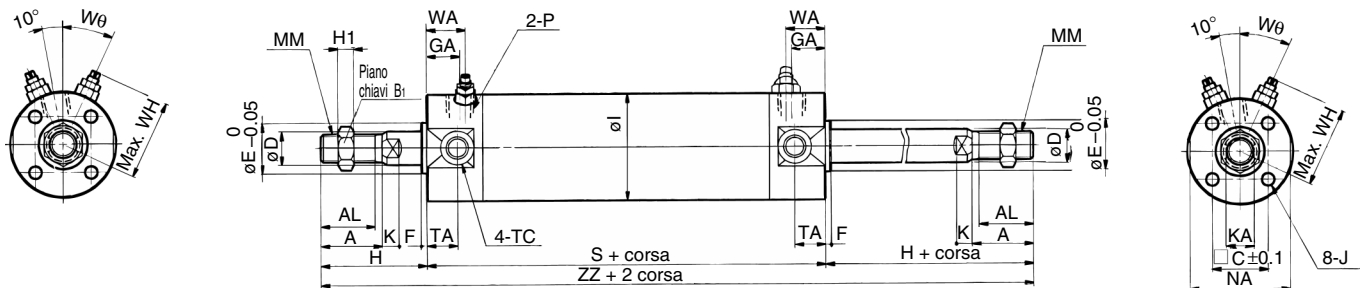

* Fare riferimento alla versione dotata di paracolpi elastici per la dotazione di soffietto protezione stelo. (mm)

Diametro (mm)	Corse standard (mm)	Corse lunghe (mm)	A	AL	B ₁	C	D	E	F	GA	H	H ₁	I	J	K	KA
20	Fino a 200	$201 \div 350$	18	15.5	13	14	8	12	2	12	35	5	26	M4 Prof. 7	5	6
25	Fino a 300	$301 \div 400$	22	19.5	17	16.5	10	14	2	12	40	6	31	M5 Prof. 7.5	5.5	8
32	Fino a 300	$301 \div 450$	22	19.5	17	20	12	18	2	12	40	6	38	M5 Prof. 8	5.5	10
40	Fino a 300	$301 \div 800$	30	27	19	26	16	25	2	13	50	8	47	M6 Prof.12	6	14
50	Fino a 300	$301 \div 1200$	35	32	27	32	20	30	2	14	58	11	58	M8 Prof.16	7	18
63	Fino a 300	$301 \div 1200$	35	32	27	38	20	32	2	14	58	11	72	M10 Prof. 16	7	18
80	Fino a 300	$301 \div 1400$	40	37	32	50	25	40	3	20	71	13	89	M10 Prof. 22	10	22
100	Fino a 300	$301 \div 1500$	40	37	41	60	30	50	3	20	71	16	110	M12 Prof. 22	10	26

Diametro (mm)	MM	NA	P	S	TA	TC**	ZZ	WA	WH	Wθ
20	M8	24	M5	77	11	M5	147	16	23	30°
25	M10 X 1.25	29	M5	77	11	M6 X 0.75	157	16	25	30°
32	M10 X 1.25	35.5	Rc(PT)1/8	79	11	M8 X 1.0	159	16	28.5	25°
40	M14 X 1.5	44	Rc(PT)1/8	87	12	M10 X 1.25	187	16	33	20°
50	M18 X 1.5	55	Rc(PT)1/4	102	13	M12 X 1.25	218	18	40.5	20°
63	M18 X 1.5	69	Rc(PT)1/4	102	13	M14 X 1.5	218	18	47.5	20°
80	M22 X 1.5	80	Rc(PT)3/8	122	—	—	264	22	60.5	20°
100	M26 X 1.5	100	Rc(PT)1/2	122	—	—	264	22	71	20°

* Per gli accessori di montaggio vedere a p.1.7-1
** Gli orifici di montaggio, piano chiavi NA, dello snodo oscillante non sono compresi per modelli $\varnothing 80$ e $\varnothing 100$.

Rame esente

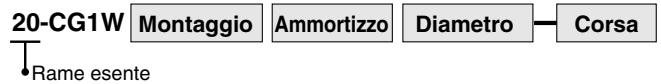

Eliminata qualsiasi influenza di ioni di rame o di fluororesine sul tubo a raggi catodici colorati. Parti in rame nichelate o sostituite con altre in diverso materiale.

Dati tecnici

Diametro (mm)	$\varnothing 20, \varnothing 25, \varnothing 32, \varnothing 40, \varnothing 50, \varnothing 63, \varnothing 80, \varnothing 100$
Funzione	Doppio effetto
Fluido	Aria
Massima pressione d'esercizio	1.0MPa
Minima pressione d'esercizio	0.05MPa
Ammortizzo	N A
	Paracolpi elastici Ammortizzo pneumatico
Velocità pistone	$\varnothing 20 \div \varnothing 63$ $\varnothing 80, \varnothing 100$
	$50 \div 1000\text{mm/s}$ $50 \div 700\text{mm/s}$
Montaggio*	Base, Piedino, Flangia anteriore, Snodo oscillante anteriore

* L'esecuzione con snodo oscillante anteriore non è disponibile sui modelli $\varnothing 80$ e $\varnothing 100$.

Vedere le dimensioni a p.1.7-18
* Possibilità di montaggio sensore

CJ1

CJP

CJ2

CM2

C85

C76

CG1

MB

MB1

CP95

C95

C92

CA1

CS1

Serie CG1W

Base/CG1WBN: Con paracolpi elastici

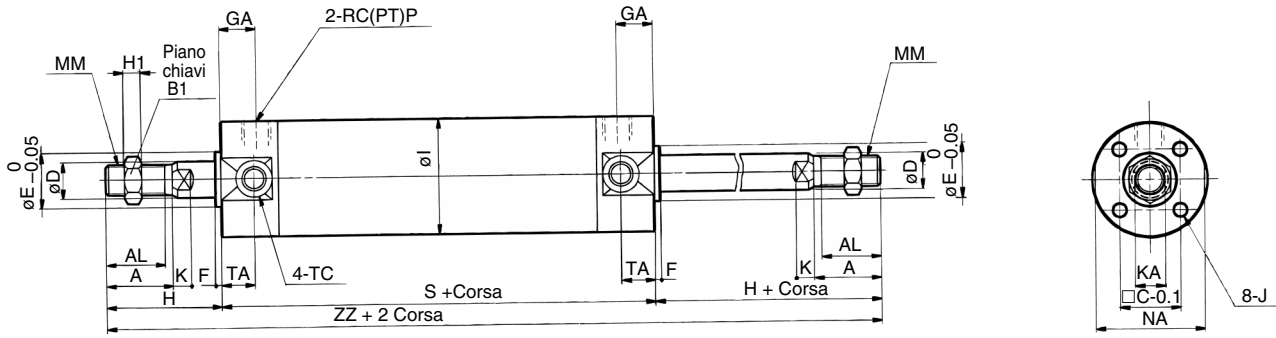

Con soffietto protezione stelo su un lato

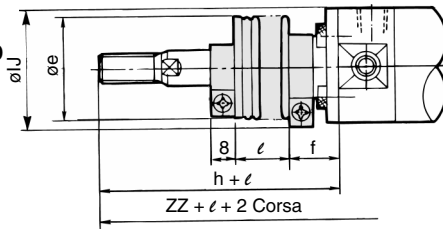

Con soffietto protezione stelo sui due lati

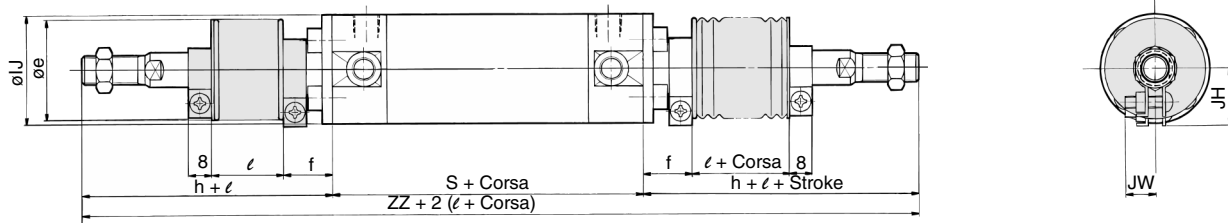

																		(mm)	
Diametro (mm)	Corse (mm)	A	AL	B ₁	□C	D	E	F	GA	H ₁	I	J	K	KA	MM	NA	P	S	
20	Fino a 350	18	15.5	13	14	8	12	2	12	5	26	M4 Prof. 7	5	6	M8	24	1/8	77	
25	Fino a 400	22	19.5	17	16.5	10	14	2	12	6	31	M5 Prof. 7.5	5.5	8	M10 X 1.25	29	1/8	77	
32	Fino a 450	22	19.5	17	20	12	18	2	12	6	38	M5 Prof. 8	5.5	10	M10 X 1.25	35.5	1/8	79	
40	Fino a 800	30	27	19	26	16	25	2	13	8	47	M6 Prof. 12	6	14	M14 X 1.5	44	1/8	87	
50	Fino a 1200	35	32	27	32	20	30	2	14	11	58	M8 Prof. 16	7	18	M18 X 1.5	55	1/4	102	
63	Fino a 1200	35	32	27	38	20	32	2	14	11	72	M10 Prof. 16	7	18	M18 X 1.5	69	1/4	102	
80	Fino a 1400	40	37	32	50	25	40	3	20	13	89	M10 Prof. 22	10	22	M22 X 1.5	80	3/8	122	
100	Fino a 1500	40	37	41	60	30	50	3	20	16	110	M12 Prof. 22	10	26	M26 X 1.5	100	1/2	122	

Diametro (mm)	TA	TC**	Con/senza soffietto		Con /senza soffietto prot. stelo su un lato*							Con/senza soff. sui due lati*	
			H	ZZ	e	f	h	IJ	JH	JW	l	ZZ	ZZ
20	11	M5	35	147	30	16	55	27	(14.5)	(11.5)	0.25 mm corsa	167	187
25	11	M6 X 0.75	40	157	30	17	62	32	(17.5)	(11.5)		179	201
32	11	M8 X 1.0	40	159	35	17	62	38	(19.5)	(11.5)		181	203
40	12	M10 X 1.25	50	187	35	17	70	48	(22.5)	(13)		207	227
50	13	M12 X 1.25	58	218	40	17	78	59	(25)	(13)		238	258
63	13	M14 X 1.5	58	218	40	18	78	72	(25)	(13)		238	258
80	—	—	71	264	52	10	80	59	—	—		273	282
100	—	—	71	264	62	7	80	71	—	—		273	282

Idro-pneum.

Diametro (mm)	S	ZZ
20	70	140
25	70	150
32	72	152
40	80	180
50	95	211
63	95	211



* La corsa minima per la versione dotata di soffietto di protezione stelo è di 20mm.

** Gli orifici di montaggio, piano chiavi NA, dello snodo oscillante non sono compresi per modelli ø80 e ø100.

Con accessorio di montaggio

Piedino/CG1WLN

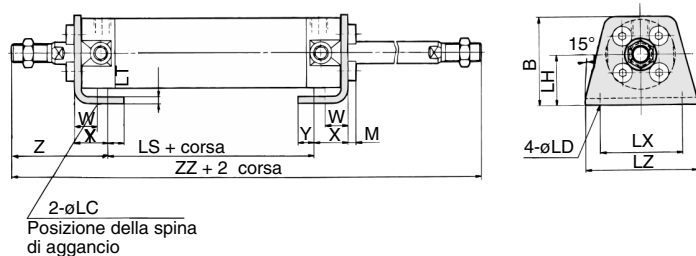

Piedino

		(mm)												
Diametro (mm)	Corse (mm)	B	LC	LD	LH	LS	LT	LX	LZ	M	W	X	Y	Z
20	Fino a 350	34	4	6	20	53	3	32	44	3	10	15	7	47
25	Fino a 400	38.5	4	6	22	53	3	36	49	3.5	10	15	7	52
32	Fino a 450	45	4	6.6	25	53	3	44	58	3.5	10	16	8	53
40	Fino a 800	54.5	4	6.6	30	60	3	54	71	4	10	16.5	8.5	63.5
50	Fino a 1200	70.5	5	9	40	67	4.5	66	86	5	17.5	22	11	75.5
63	Fino a 1200	82.5	5	11	45	67	4.5	82	106	5	17.5	22	13	75.5
80	Fino a 1400	101	6	11	55	74	4.5	100	125	5	20	28.5	14	95
100	Fino a 1500	121	6	14	65	74	6	120	150	7	20	30	16	95

Flangia anteriore/CG1WFN

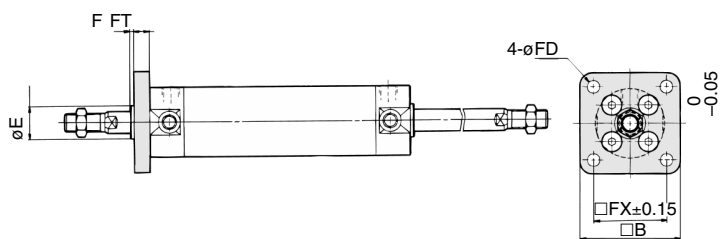

Flangia anteriore

		(mm)						
Diametro (mm)	Corse (mm)	B	E	F	FX	FD	FT	
20	Fino a 350	40	12	2	28	5.5	6	
25	Fino a 400	44	14	2	32	5.5	7	
32	Fino a 450	53	18	2	38	6.6	7	
40	Fino a 800	61	25	2	46	6.6	8	
50	Fino a 1200	76	30	2	58	9	9	
63	Fino a 1200	92	32	2	70	11	9	
80	Fino a 1400	104	40	3	82	11	11	
100	Fino a 1500	128	50	3	100	14	14	

* Risalto di centratura su flangia realizzato per øE.

Snodo oscillante anteriore/CG1WUN

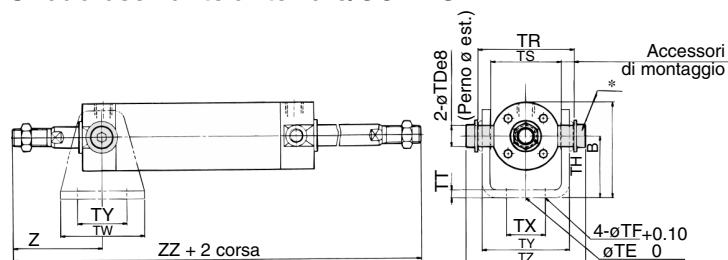

Snodo oscillante anteriore

		(mm)							
Diametro (mm)	Corse (mm)	B	TDe8	TE	TF	TH	TR	TS	
20	Fino a 200	38	8 ^{-0.025/-0.047}	10	5.5	25	39	28	
25	Fino a 300	45.5	10 ^{-0.025/-0.047}	10	5.5	30	43	33	
32	Fino a 300	54	12 ^{-0.032/-0.059}	10	6.6	35	54.5	40	
40	Fino a 500	63.5	14 ^{-0.032/-0.059}	10	6.6	40	65.5	49	
50	Fino a 600	79	16 ^{-0.032/-0.059}	20	9	50	80	60	
63	Fino a 600	96	18 ^{-0.032/-0.059}	20	11	60	98	74	

(mm)

Diametro (mm)	TT	TV	TW	TX	TY	TZ	Z	
							Senza soffiello	Con soffiello
20	3.2	35.8	42	16	28	47.6	46	66 + l
25	3.2	39.8	42	20	28	53	51	73 + l
32	4.5	49.4	48	22	28	67.7	51	73 + l
40	4.5	58.4	56	30	30	78.7	62	82 + l
50	6	72.4	64	36	36	98.6	71	91 + l
63	8	90.4	74	46	46	119.2	71	91 + l

* Comprende perni, rondella piatta e bullone con testa esagonale con scanalatura

Codici accessori di montaggio

Accessori di montaggio	Diametro (mm)							
	20	25	32	40	50	63	80	100
Piedino*	CG-L020	CG-L025	CG-L032	CG-L040	CG-L050	CG-L063	CG-L080	CG-L100
Flangia	CG-F020	CG-F025	CG-F032	CG-F040	CG-F050	CG-F063	CG-F080	CG-F100
Perno dello snodo	CG-T020	CG-T025	CG-T032	CG-T040	CG-T050	CG-T063	—	—
Supporto a perno	CG-020 -24A	CG-025 -24A	CG-032 -24A	CG-040 -24A	CG-050 -24A	CG-063 -24A	—	—

* Ordinare due piedini per ogni cilindro

** Include dadi di montaggio per le versioni con piedino e con flangia.

Codici supporti per sensori

Modello di sensore	Diametro (mm)							
	20	25	32	40	50	63	80	100
D-C7, C8	BMA2	BMA2	BMA2	BMA2	BMA2	BMA2	—	—
D-H7	-020	-025	-032	-040	-050	-063	—	—
D-B5, B6	BA-01	BA-02	BA-32	BA-04	BA-05	BA-06	BA-08	BA-10
D-G5, K5	—	—	—	—	—	—	—	—



Nota) Il kit di viti di montaggio in acciaio inox comprende:

BBA3: tipi D-B5/B6/G5

BBA4: tipi D-C7/C8/H7

(La fascetta di montaggio deve essere ordinata a parte.)

I sensori "D-G5BAL" e "D-H7BAL" vengono installati sul cilindro nel ns. stabilimento.

Per invio sensore solo, allegare viti di tipo "BBA3" o "BBA4".

Standard: Semplice effetto/Molla anteriore/ Posteriore

Serie CG1

ø20, ø25, ø32, ø40

Codici di ordinazione

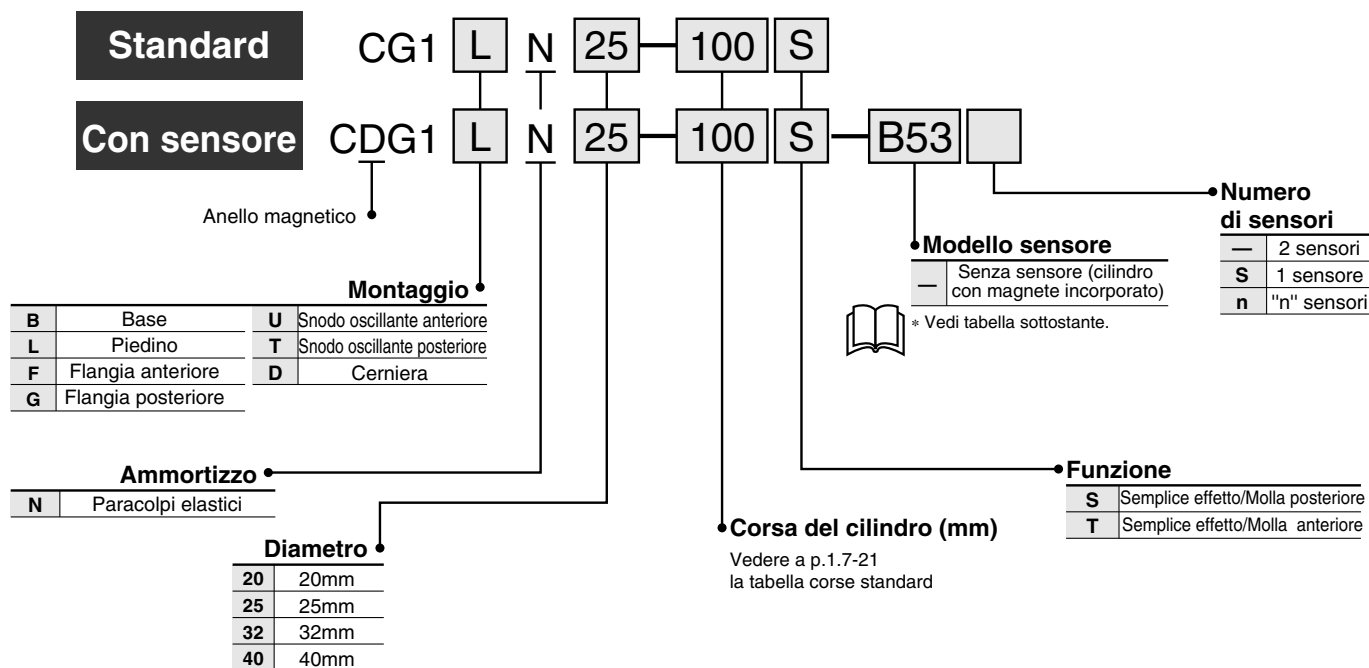

Sensori applicabili/ Ulteriori informazioni sui sensori a p.5.3-2

Tipo	Funzioni speciali	Connessione elettrica	Indicatore	Uscita	Tensione di carico		Modello sensore	Cavi (m)*				Applicazioni								
					cc	ca		0.5 (-)	3 (L)	5 (Z)	(N)									
Sensori reed	—	Grommet	Si	3 fili (NPN)	—	5V	—	C76	●	●	—	—	IC	—						
					—	—	—	—	B53	●	●	●	—	—	PLC					
				2 fili	24V	—	≤200V	—	100V	—	C73	●	●	●	—	—	Relè PLC			
												●	●	—	—					
												●	●	—	—					
												●	●	—	—					
Connettore	No	Si	5V, 12V	≤100V	—	C80	●	●	—	—	IC	Relè PLC								
							●	●	●	●	—									
No	5V, 12V	≤24V	C80C	●	●	●	●	—	—	—	IC	—								
				—	—	—	—	B59W	●	●	—		—							
Solid state switch	—	Grommet	Si	2 fili	12V	—	—	K59	●	●	○	—	—	—						
									3 fili (NPN)	5V, 12V	—	H7A1			G59	●	●	○	—	IC
																3 fili (PNP)	—	H7A2	G5P	
				2 fili	12V	—	H7B	—	●	●	○	—	—							
									Connettore	Si	24V	5V, 12V		—	H7C	—	G59W	●	●	○
		3 fili (NPN)	—	H7NW	G5PW	●	●	○					—							
						3 fili (PNP)	—	H7PW	G5PW	●	●	○	—							
		2 fili	12V	—	H7BW					K59W	●	●	○	—	—					
						Grommet	No	Si	5V, 12V		—	H7BA	G5BA	—		●	○	—		
		Connettore	No	Si	5V, 12V					—				H7C	G5NT	—	●	○	—	IC
Indicazione di diagnostica (LED bic)	—					Si	24V	5V, 12V	—		H7NF	G59F	●			●	○	—		
		Resistente all'acqua (LED bic)	—	Si	24V					5V, 12V			—	H7LF	—	●	●	○	—	
Con timer	—					Si	24V	5V, 12V	—		H7LF	—				●	●	○	—	
		Uscita diagnostica (LED bic)	—	Si	24V					5V, 12V			—	H7LF	—	●	●	○	—	
Uscita diagnostica mantenuta (LED bic)	—					Si	24V	5V, 12V	—		H7LF	—				●	●	○	—	

* Lunghezza cavi 0.5m.....- es.) C73C 5m.....Z es.) C73CZ
3m.....L C73CL -N C73CN

* I sensori allo stato solido indicati con "○" si realizzano su richiesta

Standard: Semplice effetto: Molla anteriore e posteriore **Serie CG1**



Molla anteriore



Molla posteriore

Dati tecnici

Funzione	Semplice effetto/Molla anteriore	Semplice effetto/Molla posteriore
Diametro (mm)	20, 25, 32, 40	
Lubrificazione	Non necessaria	
Fluido	Aria	
Pressione di prova	1.5MPa	
Massima pressione d'esercizio	1.0MPa	
Minima pressione d'esercizio	0.18MPa	0.23MPa
Temperatura d'esercizio	Senza sensore: -10°C ÷ +70°C (senza congelamento)	
	Con sensore: -10°C ÷ +60°C (senza congelamento)	
Velocità del pistone	50 ÷ 1000mm/s	
Tolleranza sulla corsa	Fino a 200 ^{+1.4} ₀ mm	
Tolleranza filetto	JIS classe 2	
Ammortizzo	Paracolpi elastici	
Montaggio	Base, Piedino, Flangia anteriore Flangia posteriore, Snodo oscillante anteriore, Snodo oscillante posteriore, Cerniera (Per variazione connessione aria 90°)	

CJ1

CJP

CJ2

CM2

C85

C76

CG1

MB

MB1

CP95

C95

C92

CA1

CS1

Accessori

Montaggio		Di base	Piedino	Flangia anteriore	Flangia posteriore	Snodo oscillante anteriore	Snodo oscillante posteriore	Cerniera
Standard	Dado estremità stelo	●	●	●	●	●	●	●
	Perno della cerniera	—	—	—	—	—	—	●
Option	Snodo sferico	●	●	●	●	●	●	●
	Forcella femmina* (con perni)	●	●	●	●	●	●	●
	Supporto a perno	—	—	—	—	●	●	●

* Perni e anelli di ritegno per forcella femmina compresi (da montare)

Simbolo

Molla anteriore

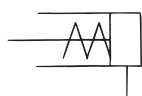

Molla posteriore

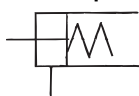

Relizzazioni su richiesta

Vedere le esecuzioni speciali della serie CG1 a p.5.4-1

Corsa

Diametro (mm)	Corsa standard (mm) ⁽¹⁾
20	25, 50, 75, 100, 125
25, 32, 40	25, 50, 75, 100, 125, 150, 200

Note 1) Altre corse intermedie eseguite su richiesta. Corse intermedie senza distanziale

Codici squadrette di montaggio.

Squadrette di montaggio	Diametro (mm)			
	20	25	32	40
Piedino*	CG-L020	CG-L025	CG-L032	CG-L040
Flangia	CG-F020	CG-F025	CG-F032	CG-F040
Perno dello snodo oscillante	CG-T020	CG-T025	CG-T032	CG-T040
Cerniera**	CG-D020	CG-D025	CG-D032	CG-D040
Supporto a perno	CG-020-24A	CG-025-24A	CG-032-24A	CG-040-24A

* Ordinare due piedini per cilindro

** Include dadi di montaggio nelle esecuzioni con flangia e con piedino, e perni per cerniera, anelli di ritegno e dadi di montaggio sono compresi per esecuzione con cerniera.

Codici supporti per sensori

Modello di sensore	Diametro (mm)			
	20	25	32	40
D-C7-C8	BMA2-020	BMA2-025	BMA2-032	BMA2-040
D-H7				
D-B5-B6	BA-01	BA-02	BA-32	BA-04
D-G5-K5				



Note) I kit di viti di montaggio in acciaio inox comprende:

BBA3: tipi D-B5/B6/G5

BBA4: tipi D-C7/C8/H7

(La fascetta di montaggio deve essere ordinata a parte.)

- I sensori "D-G5BAL" e "D-H7BAL" vengono installati sul cilindro nel ns. stabilimento.

Per invio sensore solo, allegare viti di tipo "BBA3" o "BBA4".



Precauzione

Leggere attentamente prima dell'uso.
Vedere da p.0-39 a p. 0-43 le istruzioni di sicurezza e le precauzioni generali
Vedere le precauzioni per la serie CG1 a p.1.7-6!

Serie CG1

Peso

(kg)

Molla anteriore

Diametro (mm)		20	25	32	40
Peso di base	25	0.17	0.27	0.40	0.63
	50	0.19	0.30	0.45	0.71
	75	0.26	0.40	0.58	0.91
	100	0.28	0.43	0.62	0.99
	125	0.35	0.53	0.76	1.20
	150	—	0.56	0.81	1.28
	200	—	0.69	0.98	1.56
Peso accessori di montaggio	Piedino	0.11	0.13	0.16	0.22
	Flangia	0.08	0.10	0.14	0.20
	Snodo oscillante	0.01	0.02	0.03	0.05
	Cerniera	0.05	0.08	0.15	0.23
Accessori	Supporto a perno	0.08	0.09	0.17	0.25
	Snodo sferico per stelo	0.05	0.09	0.09	0.10
	Forcella femmina (con perni)	0.05	0.09	0.09	0.13

Esempio di calcolo: **CG1LN20-100S** (Piedino, ø20, 100 mm)

• Peso di base..... 0.28kg (ø20) • Peso accessori di montaggio.....0.11kg (Piedino)
0.28+0.11=0.39kg

Molla posteriore

Diametro (mm)		20	25	32	40
Peso di base	25	0.16	0.25	0.38	0.59
	50	0.18	0.28	0.43	0.67
	75	0.24	0.37	0.54	0.83
	100	0.26	0.40	0.58	0.91
	125	0.32	0.48	0.69	1.08
	150	—	0.50	0.72	1.12
	200	—	0.63	0.89	1.40
Peso accessori di montaggio	Piedino	0.11	0.13	0.16	0.22
	Flangia	0.08	0.10	0.14	0.20
	Snodo oscillante	0.01	0.02	0.03	0.05
	Cerniera	0.05	0.08	0.15	0.23
Accessori	Supporto a perno	0.08	0.09	0.17	0.25
	Snodo sferico per stelo	0.05	0.09	0.09	0.10
	Forcella femmina (con perni)	0.05	0.09	0.09	0.13

Esempio di calcolo: **CG1LN20-100T** (Piedino, ø20, 100 mm)

• Peso di base.....0.26kg (ø20) • Peso accessori di montaggio.....0.11kg (Piedino)
0.28+0.11=0.39kg

Costruzione

Semplice effetto/Molla anteriore

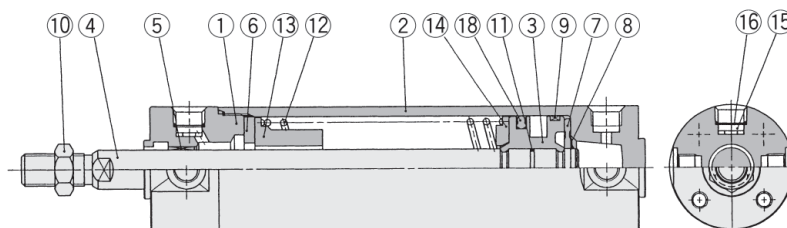

Semplice effetto/Molla posteriore

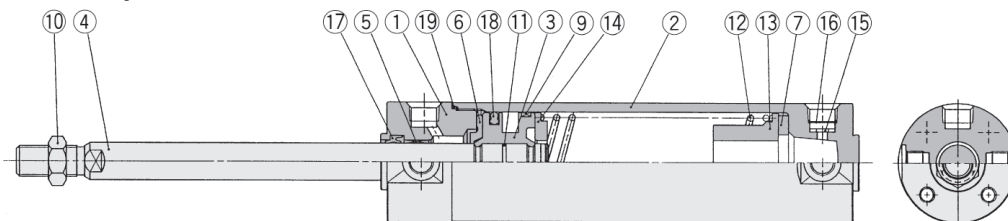

Componenti

No.	Descrizione	Materiale	Note
①	Testata anteriore	Lega d'alluminio	Anodizzato bianco duro
②	Testata posteriore	Lega d'alluminio	Anodizzato bianco duro
③	Pistone	Lega d'alluminio	Cromato
④	Stelo*	Acciaio al carbonio	Cromato duro
⑤	Bussola	Lega sinterizzata impregnata d'olio	≥ø40 : Fusione piombo bronzo
⑥	Paracolpi A	Uretano	
⑦	Paracolpi B	Uretano	
⑧	Seeger	Acciaio Inox	
⑨	Wear ring	Resina	
⑩	Dado estremità stelo	Acciaio rollato	Nichelato
⑪	Guarnizione tenuta pistone	NBR	
⑫	Molla anteriore	Filo d'acciaio	Cromatato zinco
⑬	Guida della molla	Lega d'alluminio	Cromatato
⑭	Sede della molla	Lega d'alluminio	Cromatato
⑮	Elemento	Metallo sinterizzato BC	
⑯	Anello di ritegno	Filo d'acciaio	

Nota) Il pistone del cilindro con sensore è dotato di anello magnetico sintetico.

* Le versioni con sensore ø20 e ø25 sono in acciaio inox.

Parti di ricambio: Semplice effetto/Molla anteriore

N.	Descrizione	Materiale	Diametro (mm)/Codici			
			20	25	32	40
⑱	Guarnizione pistone	NBR	PPD-20	PPD-25-19	PPD-32	PPD-40

Semplice effetto/Molla posteriore (il componente ⑱ corrisponde a quello della versione con molla anteriore.)

N.	Descrizione	Materiale	Diametro (mm)/Codici			
			20	25	32	40
⑰	Guarnizione tenuta stelo	NBR	PDU-8Z	PDU-10Z	PDU-12LZ	PDU-16Z
⑲	Guarnizione tubo	NBR	CM-020-16-123	CM-025-16-124	CM-032-16-126	CM-040-16-127

Posizione montaggio sensore e sporgenze

D-C7, D-C8

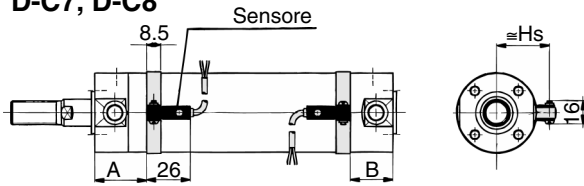

D-H7, D-H7□W
D-H7□F, D-H7BAL

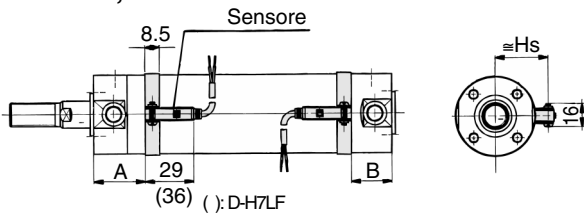

D-B5, D-B6, D-B59W

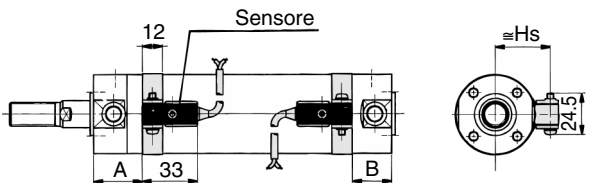

D-G5, D-K5, D-G5□W, D-G5BAL
D-K59W, D-G59F, D-G5NTL

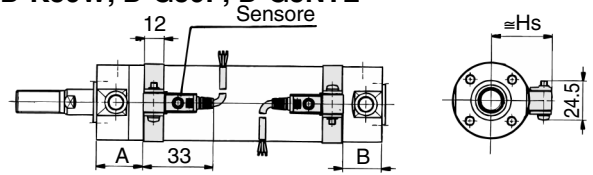

D-C73C, D-C80C

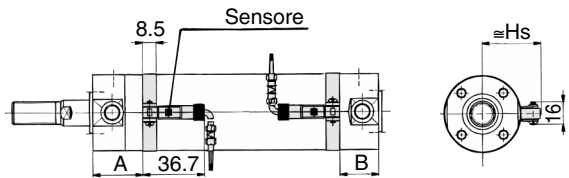

D-H7C

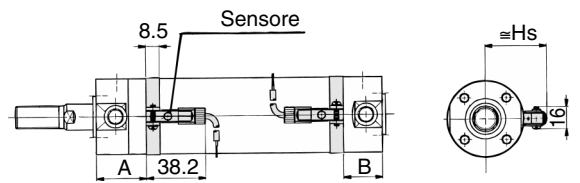

Semplice effetto/Molla anteriore

Modello sensore	Diam.	A							B	Hs
		25	50	75	100	125	150	200		
D-C7	20	55	55	80	80	105	—	—	20.5	24.5 (27)
D-C8	25	55	55	80	80	105	130	130	20.5	27 (29.5)
D-C73C	32	56	56	81	81	106	131	131	21.5	30.5 (33)
D-C80C	40	60.5	60.5	85.5	85.5	110.5	135.5	135.5	24	35 (37.5)
D-H7□	20	54	54	79	79	104	—	—	19.5	24.5 (27.5)
D-H7C	25	54	54	79	79	104	129	129	19.5	27 (30)
D-H7C	32	55	55	80	80	105	130	130	20.5	30.5 (33.5)
D-H7C	40	59.5	59.5	84.5	84.5	109.5	134.5	134.5	23	35 (38)
D-B5 D-B6 D-G50W D-K59W D-G59F D-G5BA	20	49	49	74	74	99	—	—	15	27.5
D-B5 D-B6 D-G50W D-K59W D-G59F D-G5BA	25	49	49	74	74	99	124	124	15	30
D-B5 D-B6 D-G50W D-K59W D-G59F D-G5BA	32	50	50	75	75	100	125	125	15.5	33.5
D-B5 D-B6 D-G50W D-K59W D-G59F D-G5BA	40	54.5	54.5	79.5	79.5	104.5	129.5	129.5	18	38
D-G5 D-K5 D-G5NT	20	50.5	50.5	75.5	75.5	100.5	—	—	16	27.5
D-G5 D-K5 D-G5NT	25	50.5	50.5	75.5	75.5	100.5	125.5	125.5	16	30
D-G5 D-K5 D-G5NT	32	51.5	51.5	76.5	76.5	101.5	126.5	126.5	17	33.5
D-G5 D-K5 D-G5NT	40	56	56	81	81	106	131	131	19.5	38
D-B59W	20	52	52	77	77	102	—	—	17.5	27.5
D-B59W	25	52	52	77	77	102	127	127	17.5	30
D-B59W	32	53	53	78	78	103	128	128	18.5	33.5
D-B59W	40	57.5	57.5	82.5	82.5	107.5	132.5	132.5	21	38
D-H7□W D-H7□F D-H7BA	20	52.5	52.5	77.5	77.5	102.5	—	—	18	24.5
D-H7□W D-H7□F D-H7BA	25	52.5	52.5	77.5	77.5	102.5	127.5	127.5	18	27
D-H7□W D-H7□F D-H7BA	32	53.5	53.5	78.5	78.5	103.5	128.5	128.5	19	30.5
D-H7□W D-H7□F D-H7BA	40	58	58	83	83	108	133	133	21.5	35

(): Con connettore

Semplice effetto/Molla posteriore

Modello sensore	Diam.	A	B							Hs
			Corse	25	50	75	100	125	150	
D-C7	20	30	45.5	45.5	70.5	70.5	95.5	—	—	24.5 (27)
D-C8	25	30	45.5	45.5	70.5	70.5	95.5	120.5	120.5	27 (29.5)
D-C73C	32	31	46.5	46.5	71.5	71.5	96.5	121.5	121.5	30.5 (33)
D-C80C	40	35.5	49	49	74	74	99	124	124	35 (37.5)
D-H7□	20	29	44.5	44.5	69.5	69.5	94.5	—	—	24.5 (27.5)
D-H7C	25	29	44.5	44.5	69.5	69.5	94.5	119.5	119.5	27 (30)
D-H7C	32	30	45.5	45.5	70.5	70.5	95.5	120.5	120.5	30.5 (33.5)
D-H7C	40	34.5	48	48	73	73	98	123	123	35 (38)
D-B5 D-B6 D-G50W D-K59W D-G59F D-G5BA	20	24	40	40	65	65	90	—	—	27.5
D-B5 D-B6 D-G50W D-K59W D-G59F D-G5BA	25	24	40	40	65	65	90	115	115	30
D-B5 D-B6 D-G50W D-K59W D-G59F D-G5BA	32	25	40.5	40.5	65.5	65.5	90.5	115.5	115.5	33.5
D-B5 D-B6 D-G50W D-K59W D-G59F D-G5BA	40	29.5	43	43	68	68	93	118	118	38
D-G5 D-K5 D-G5NT	20	25.5	41	41	66	66	91	—	—	27.5
D-G5 D-K5 D-G5NT	25	25.5	41	41	66	66	91	116	116	30
D-G5 D-K5 D-G5NT	32	26.5	42	42	67	67	92	117	117	33.5
D-G5 D-K5 D-G5NT	40	31	44.5	44.5	69.5	69.5	94.5	119.5	119.5	38
D-B59W	20	27	42.5	42.5	67.5	67.5	92.5	—	—	27.5
D-B59W	25	27	42.5	42.5	67.5	67.5	92.5	117.5	117.5	30
D-B59W	32	28	43.5	43.5	68.5	68.5	93.5	118.5	118.5	33.5
D-B59W	40	32.5	46	46	71	71	96	121	121	38
D-H7□W D-H7□F D-H7BA	20	27.5	43	43	68	68	93	—	—	24.5
D-H7□W D-H7□F D-H7BA	25	27.5	43	43	68	68	93	118	118	27
D-H7□W D-H7□F D-H7BA	32	28.5	44	44	69	69	94	119	119	30.5
D-H7□W D-H7□F D-H7BA	40	33	46.5	46.5	71.5	71.5	96.5	121.5	121.5	35

(): Con connettore

CJ1

CJP

CJ2

CM2

C85

C76

CG1

MB

MB1

CP95

C95

C92

CA1

CS1

Serie CG1

Base

Molla anteriore/CG1BN

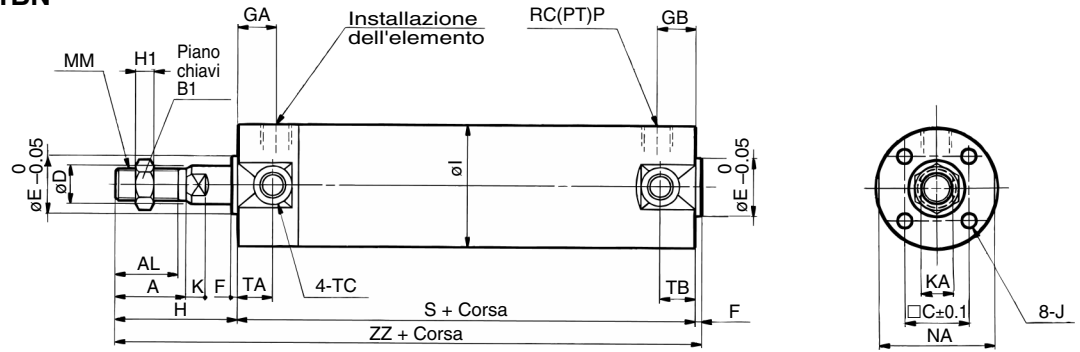

Molla posteriore/CG1BN

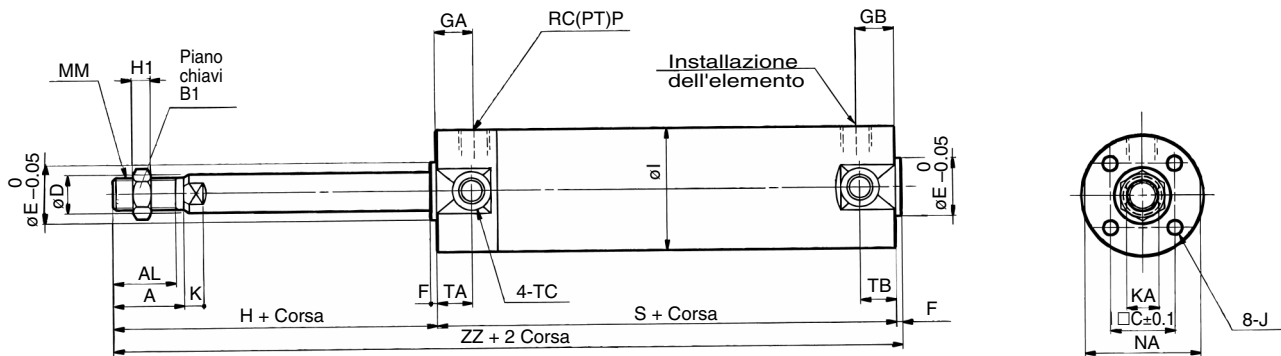

(mm)

Diametro (mm)	Corse (mm)	A	AL	B1	C	D	E	F	GA	GB	H	H1	I	J	K	KA	MM	NA	P
20	Fino a 125	18	15.5	13	14	8	12	2	12	10	35	5	26	M4 Prof. 7	5	6	M8	24	1/8
25	Fino a 200	22	19.5	17	16.5	10	14	2	12	10	40	6	31	M5 Prof. 7.5	5.5	8	M10 X 1.25	29	1/8
32	Fino a 200	22	19.5	17	20	12	18	2	12	10	40	6	38	M5 Prof. 8	5.5	10	M10 X 1.25	35.5	1/8
40	Fino a 200	30	27	19	26	16	25	2	13	10	50	8	47	M6 Prof. 12	6	14	M14 X 1.5	44	1/8

Diametro (mm)	TA	TB	TC	1 ÷ 50st		51 ÷ 100st		101 ÷ 125st		126 ÷ 200st	
				S	ZZ	S	ZZ	S	ZZ	S	ZZ
20	11	11	M5	94	131	119	156	144	181	—	—
25	11	11	M6 X 0.75	94	136	119	161	144	186	169	211
32	11	10	M8 X 1.0	96	138	121	163	146	188	171	213
40	12	10	M10 X 1.25	103	155	128	180	153	205	178	230

Con accessorio di montaggio



Nota) Il disegno mostra l'esecuzione con molla anteriore e posteriore.
Con molla posteriore, stelo ritratto

Piedino/CG1LN

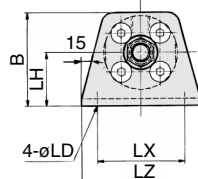
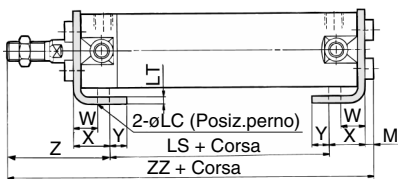

Piedino

(mm)

Diametro (mm)	Corse (mm)	B	M	LC	LD	LH	LT	LX	LZ	W	X	Y	Z
20	Fino a 125	34	3	4	6	20	3	32	44	10	15	7	47
25	Fino a 200	38.5	3.5	4	6	22	3	36	49	10	15	7	52
32	Fino a 200	45	3.5	4	6.6	25	3	44	58	10	16	8	53
40	Fino a 200	54.5	4	4	6.6	30	3	54	71	10	16.5	8.5	63.5

Diametro (mm)	1 ÷ 50st		51 ÷ 100st		101 ÷ 125st		126 ÷ 200st	
	LS	ZZ	LS	ZZ	LS	ZZ	LS	ZZ
20	70	135	95	160	120	185	—	—
25	70	140.5	95	165.5	120	190.5	145	215.5
32	70	142.5	95	167.5	120	192.5	145	217.5
40	76	160	101	185	126	210	151	235

Standard: Semplice effetto, Molla anteriore e posteriore *Serie CG1*

Con accessori di montaggio

Flangia anteriore/CG1FN

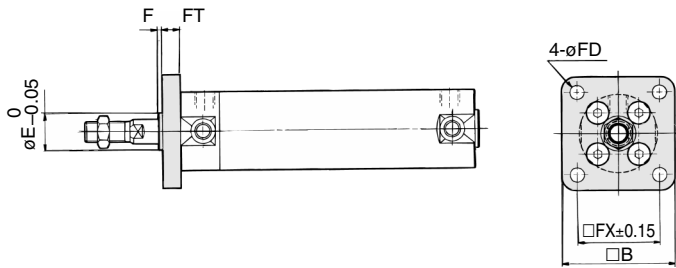

Flangia posteriore/CG1GN

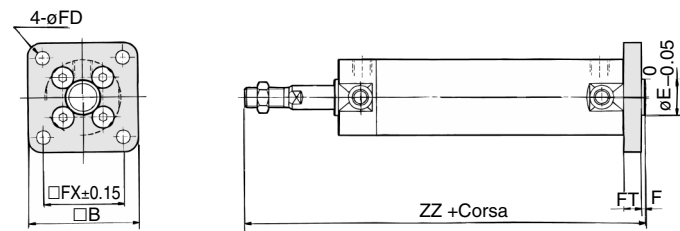

Snodo oscillante anteriore/CG1UN

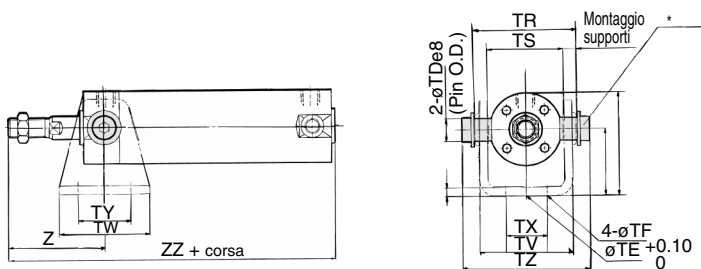

* Sono compresi i perni per cerniera e gli anelli di ritengo.

Snodo oscillante posteriore/CG1TN

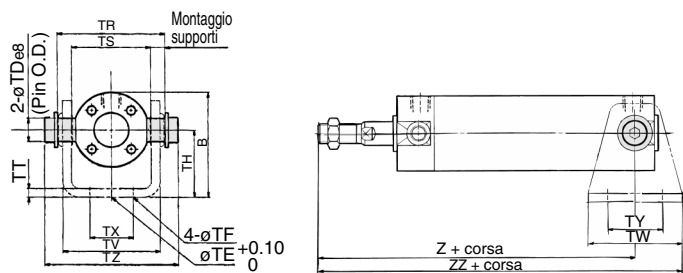

Cerniera/CG1DN

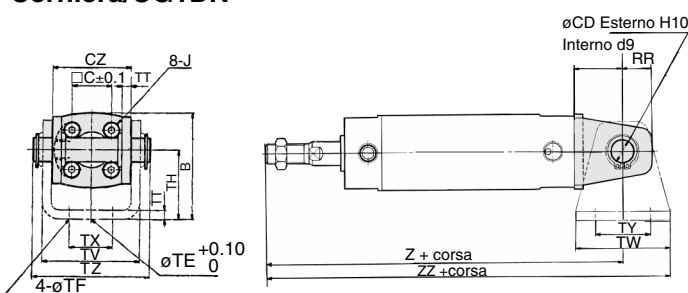

(La figura rappresenta variazione connessione 90°)

(mm)

Diametro (mm)	Portata della corsa (mm)	B	E	F	FX	FD	FT
20	Fino a 125	40	12	2	28	5.5	6
25	Fino a 200	44	14	2	32	5.5	7
32	Fino a 200	53	18	2	38	6.6	7
40	Fino a 200	61	25	2	46	6.6	8

* Il risalto di centratura si esegue sulla flangia per modelli ø E

Flangia anteriore (mm)

Diametro (mm)	ZZ			
	1 ÷ 50st	51 ÷ 100st	101 ÷ 125st	126 ÷ 200st
20	131	156	181	—
25	136	161	186	211
32	138	163	188	213
40	155	180	205	230

Flangia posteriore (mm)

Diametro (mm)	ZZ			
	1 ÷ 50st	51 ÷ 100st	101 ÷ 125st	126 ÷ 200st
20	137	162	187	—
25	143	168	193	218
32	145	170	195	220
40	163	188	213	238

(mm)

Diametro (mm)	Portata corsa (mm)	B	TDe8	TE	TF	TH	TR	TS	TT	TV	TW	TX	TY	TZ
20	Fino a 125	38	8 ^{+0.025} _{-0.047}	10	5.5	25	39	28	3.2	35.8	42	16	28	47.6
25	Fino a 200	45.5	10 ^{+0.025} _{-0.047}	10	5.5	30	43	33	3.2	39.8	42	20	28	53
32	Fino a 200	54	12 ^{+0.032} _{-0.059}	10	6.6	35	54.5	40	4.5	49.4	48	22	28	67.7
40	Fino a 200	63.5	14 ^{+0.032} _{-0.059}	10	6.6	40	65.5	49	4.5	58.4	56	30	30	78.7

* Comprende perni, rondella piana e bullone a testa esagonale con scanalatura.

Snodo oscillante anteriore (mm)

Diametro (mm)	Z	ZZ			
		1 ÷ 50st	51 ÷ 100st	101 ÷ 125st	126 ÷ 200st
20	46	131	156	181	—
25	51	136	161	186	211
32	51	138	163	188	213
40	62	155	180	205	230

Snodo oscillante posteriore (mm)

Diametro (mm)	1 ÷ 50st		51 ÷ 100st		101 ÷ 125st		126 ÷ 200st	
	Z	ZZ	Z	ZZ	Z	ZZ	Z	ZZ
20	118	139	143	164	168	189	—	—
25	123	144	148	169	173	194	198	219
32	126	150	151	175	176	200	201	225
40	143	171	168	196	193	221	218	246

Cerniera (mm)

(mm)

Diametro (mm)	Portata corsa (mm)	B	CD	CZ	L	RR	TE	TF	H	TT	TV
20	Fino a 125	38	8	29	14	11	10	5.5	25	3.2	35.8
25	Fino a 200	45.5	10	33	16	13	10	5.5	30	3.2	39.8
32	Fino a 200	54	12	40	20	15	10	6.6	35	4.5	49.4
40	Fino a 200	63.5	14	49	22	18	10	6.6	40	4.5	58.4

Diametro (mm)	TW	TX	TY	TZ	1 ÷ 50st		51 ÷ 100st		101 ÷ 125st		126 ÷ 200st	
					Z	ZZ	Z	ZZ	Z	ZZ	Z	ZZ
20	42	16	28	43.4	143	164	168	189	193	214	—	—
25	42	20	28	48	150	171	175	196	200	221	225	246
32	48	22	28	59.4	156	180	181	205	206	230	231	255
40	56	30	30	71.4	175	200	200	228	225	253	250	278

* Vedere a p.1.7-11 dimensioni supporto a perno

CJ1

CJP

CJ2

CM2

C85

C76

CG1

MB

MB1

CP95

C95

C92

CA1

CS1

Stelo antirotazione: Doppio effetto

Serie CG1K

ø20, ø25, ø32, ø40, ø50, ø63

Codici di ordinazione

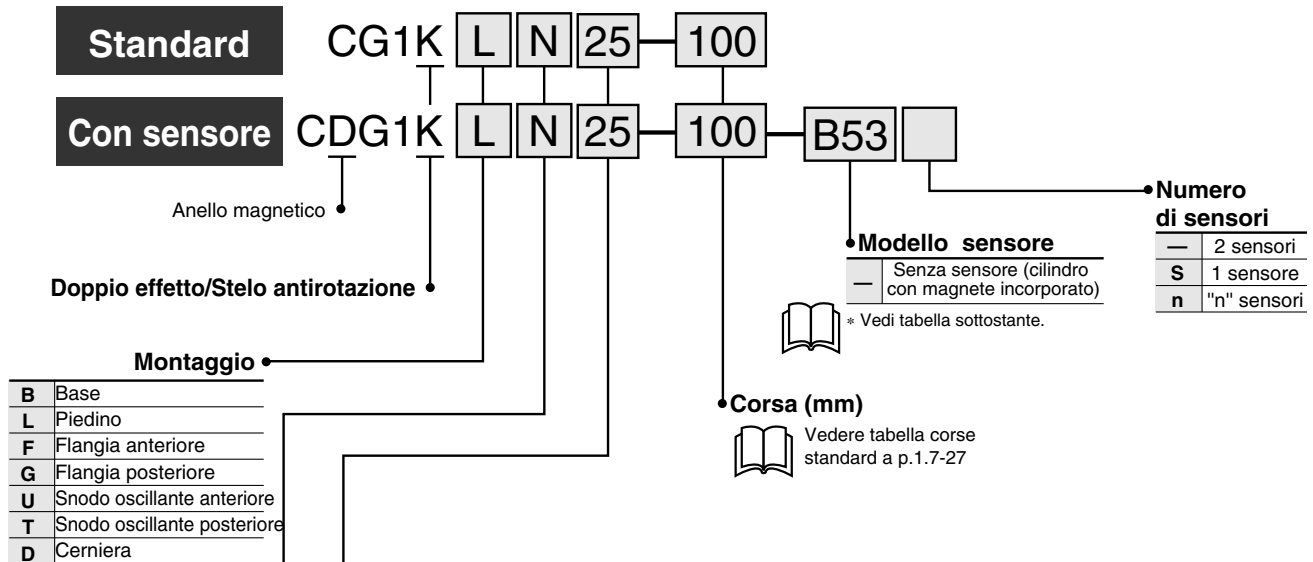

Ammortizzo

N	Paracolpi elastici
A	Amm. pneumatico (ø40 ÷ ø63 solamente)

Diametro

20	20mm
25	25mm
32	32mm
40	40mm
50	50mm
63	63mm

Sensori applicabili

Ulteriori informazioni a p.5.3-2

Esec.	Funzione speciale	Conessione elettrica	Indicatore	Cablaggio (Uscita)	Tensione di carico		Modello sensore		Cavi (m)*				Applicazioni						
					cc	ca			0.5 (-)	3 (L)	5 (Z)	(N)							
Sensori Reed	—	Grommet	Si	3 fili (NPN)	—	5V	—	C76	●	●	—	—	IC	Relè PLC					
				24V	≤200V	—	—	B53	●	●	●	—	—		—	PLC			
						—	—	B54	●	●	●	—	—		—	—			
						—	—	B64	●	●	●	—	—		—	—			
				24V	100V	≤100V	No	—	—	—	C73	●	●		●	—	—	Relè PLC	
								5V, 12V	—	—	C80	●	●		—	—	IC		
								12V	—	—	C73C	●	●		●	●	—		—
								5V, 12V	≤24V	—	C80C	●	●		●	●	—		IC
				Solid state switch	—	Grommet	Si	Indicazione diagnostica (LED bic)	—	—	—	B59W	●		●	—	—	—	Relè PLC
								Grommet	3 fili (NPN)	5V, 12V	—	H7A1	G59		●	●	○	—	
H7A2	G5P	●	●									○	—	—	—				
H7B	K59	●	●									○	—	—	—				
Connettore	2 fili	12V	—					H7C	—	●	●	●	●	—	—	—			
								H7NW	G59W	●	●	○	—	—	—	IC			
								H7PW	G5PW	●	●	○	—	—	—	—			
Grommet	3 fili (NPN)	5V, 12V	—					H7BW	K59W	●	●	○	—	—	—	—			
								H7BA	G5BA	—	●	○	—	—	—	—			
								—	G5NT	—	●	○	—	—	—	IC			
				H7NF	G59F	●	●	○	—	—	—	—							
Grommet	2 fili	12V	—	H7LF	—	●	●	○	—	—	—	—							
				3 fili (NPN)	5V, 12V	—	—	—	—	—	—	—	—	—					
							4 fili (NPN)	—	—	—	—	—	—	—	—				

*Lunghezza cavi 0.5m..... — es.) C73C 5m.....Z es.) C73CZ
3m.....L C73CL Nessuno.....N C73CN

*I sensori allo stato solido indicati con "○" si realizzano su richiesta

Codici accessori di montaggio

Squadrette di montaggio	Bore size (mm)					
	20	25	32	40	50	63
Piedino*	CG-L020	CG-L025	CG-L032	CG-L040	CG-L050	CG-L063
Flangia	CG-F020	CG-F025	CG-F032	CG-F040	CG-F050	CG-F063
Spina dello snodo	CG-T020	CG-T025	CG-T032	CG-T040	CG-T050	CG-T063
Controcerniera**	CG-D020	CG-D025	CG-D032	CG-D040	CG-D050	CG-D063
Supporto a perno	CG-O20-24A	CG-O25-24A	CG-O32-24A	CG-O40-24A	CG-O50-24A	CG-O63-24A

* Ordinare due piedini per cilindro.

** Include perni per cerniere, anelli di ritengo e dadi di montaggio.

Dadi di montaggio inclusi per l'esecuzione con piedino e l'esecuzione con flangia.

Codici fissaggi per sensori

Modello di sensore	Diametro (mm)					
	20	25	32	40	50	63
D-C7-C8	BMA2-020	BMA2-025	BMA2-032	BMA2-040	BMA2-050	BMA2-063
D-H7	—	—	—	—	—	—
D-B5-B6	BA-01	BA-02	BA-32	BA-04	BA-05	BA-06
D-G5-K5	—	—	—	—	—	—

Note) Il kit di viti di montaggio in acciaio inox comprende:

BBA3: tipi D-B5/B6/G5

BBA4: tipi D-C7/C8/H7

(La fascetta di montaggio deve essere ordinata a parte.)

I sensori "D-G5BAL" e "D-H7BAL" vengono installati sul cilindro nel ns. stabilimento.

Per invio sensore solo, allegare viti di tipo "BBA3" o "BBA4".

Stelo antirotazione: Doppio effetto *Serie CG1K*

Precisione antirotazione

$\varnothing 20, \varnothing 25$ ————— $\pm 1^\circ$
 $\varnothing 32$ ————— $\pm 0.8^\circ$
 $\varnothing 40 \div \varnothing 63$ ————— $\pm 0.5^\circ$

Elevata velocità d'esercizio/Lunga durata.

Il pistone è di lunga durata e la sua velocità va dai 50 ai 500 mm/s.

Non necessita di lubrificazione.

Stesse dimensioni d'ingombro del cilindro standard.

Possibilità di montaggio sensori



Simbolo

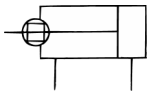

Esecuzioni speciali

Vedere a p. 5.4-1 esecuzioni speciali della serie CG1K,

Con sensore

Possibilità di montaggio sensore. La posizione di montaggio e l'altezza corrispondono a quelle dell'esecuzione a doppio effetto/stelo semplice. Vedere p.1.7-13.

Dati tecnici

Diametro (mm)	20	25	32	40	50	63
Funzione	Doppio effetto/Stelo semplice					
Lubrificazione	Non necessaria					
Fluido	Aria					
Pressione di prova	1.5MPa					
Max pressione d'esercizio	1.0MPa					
Min. pressione d'esercizio	0.05MPa					
Temperatura d'esercizio	Senza sensore: $-10^\circ\text{C} \div +70^\circ\text{C}$ (Senza congelamento)					
	Con sensore: $-10^\circ\text{C} \div +60^\circ\text{C}$ (Senza congelamento)					
Velocità del pistone	50 ÷ 500mm/s					
Tolleranza sulla filettatura	JIS classe 2					
Tolleranza sulla corsa	Fino a $600^{+1.4}_0$ mm					
Ammortizzo	Paracolpi elastici, Amm. pneumatico ($\varnothing 40 \div \varnothing 63$ solamente)					
Precisione antirotazione dello stelo	$\pm 1^\circ$	$\pm 0.8^\circ$	$\pm 0.5^\circ$			
Montaggio	Base, Piedino, Flangia anteriore, Flangia posteriore, Snodo oscillante anteriore, Snodo oscillante posteriore, Cerniera (Per variazione connessione di 90°)					

Accessori

Montaggio		Di base	Piedino	Flangia anteriore	Flangia posteriore	Snodo osc. anteriore	Snodo osc. posteriore	Cerniera
Standard	Dado estremità stelo	●	●	●	●	●	●	●
	Perno della cerniera	—	—	—	—	—	—	●
Opzioni	Snodo sferico	●	●	●	●	●	●	●
	Forcella femmina* (con perni)	●	●	●	●	●	●	●
	Supporto a perno	—	—	—	—	●	●	●

* Perni e anelli di ritegno per lo snodo sferico comprese (da montare).

Corsa

Diametro (mm)	Corse standard ⁽¹⁾ (mm)	Corsa lunga (mm)
20	25, 50, 75, 100, 125, 150, 200	—
25	25, 50, 75, 100, 125, 150, 200, 250, 300	—
32		—
40		301 ÷ 500
50/63		301 ÷ 600



Nota 1) Altre corse intermedie eseguite su richiesta. Corse intermedie senza distanziali.
 Nota 2) Corsa massima: 1500 mm. Non operare oltre i limiti di corsa

CJ1

CJP

CJ2

CM2

C85

C76

CG1

MB

MB1

CP95

C95

C92

CA1

CS1

Serie CG1K

Peso

(kg)

Diametro (mm)		20	25	32	40	50	63
Peso di base	Base	0.10	0.17	0.26	0.41	0.77	1.07
	Piedino	0.21	0.30	0.42	0.63	1.25	1.79
	Flangia	0.18	0.27	0.40	0.61	1.11	1.57
	Snodo oscillante	0.11	0.19	0.29	0.46	0.91	1.21
	Cerniera	0.15	0.25	0.41	0.64	1.17	1.75
Supporto a perno	0.08	0.09	0.17	0.25	0.44	0.80	
Snodo sferico	0.05	0.09	0.09	0.10	0.22	0.22	
Forcella femmina con perni	0.05	0.09	0.09	0.13	0.26	0.26	
Peso aggiuntivo per 50 mm di corsa	0.05	0.07	0.09	0.15	0.22	0.26	
Peso aggiuntivo per amm. pneumatico	—	—	—	0.02	0.03	0.03	
Peso aggiuntivo per corsa lunga	—	—	—	0.03	0.06	0.10	

Esempio di calcolo:

CGIKLN20-100

(Piedino, ø20, 100 corsa)

- Peso di base.....0.21 (Piedino, ø20)
 - Peso aggiuntivo.....0.05/50 mm
 - Corsa del cilindro.....100 mm
- 0.21+0.05 X 100/50=0.31kg

Rame esente

20-CG1K **Montaggio** N **Diametro** **Corsa**

• Rame esente

Eliminata qualsiasi influenza di ioni di rame o di fluororesine sul tubo a raggi catodici colorati. Parti in rame nichelate o sostituite con altre in diverso materiale.

Dati tecnici

Diametro (mm)	ø20, ø25, ø32, ø40, ø50, ø63
Funzione	Doppio effetto
Fluido	Aria
Max pressione d'esercizio	1.0MPa
Min. pressione d'esercizio	0.05MPa
Velocità del pistone	50 ÷ 500mm/s
Montaggio	Base, Piedino, Flangia anteriore, Flangia posteriore, Snodo oscillante anteriore, Snodo oscillante posteriore, Cerniera (Per variazione connessione 90°)

Costruzione

Con paracolpi elastici

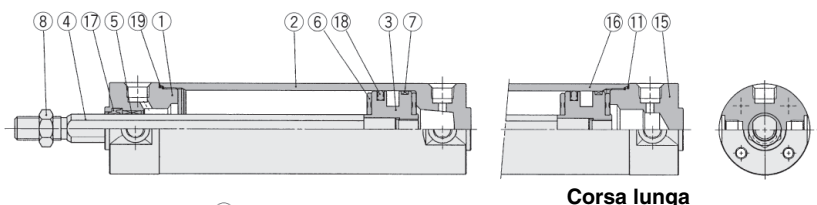

Corsa lunga

Con ammortizzo pneumatico

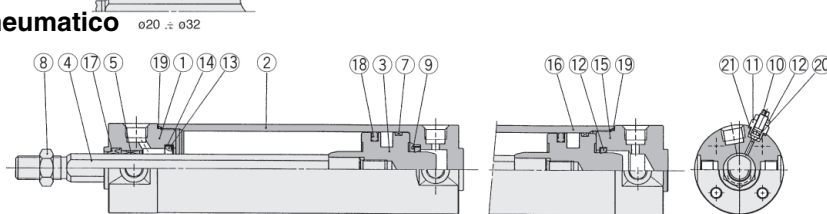

Corsa lunga

Componenti

N.	Descrizione	Materiale	Note
①	Testata anteriore	Lega d'alluminio	Anodizzato bianco duro
②	Tubo	Lega d'alluminio	Anodizzato bianco duro
③	Pistone	Lega d'alluminio	
④	Stelo	Acciaio al carbonio	Cromao, Anodizzato duro (in caso di amm. pneumatico)
⑤	Guida antirotazione	Lega sinterizzata impregnata d'olio	Cromatato duro
⑥	Paracolpi	Uretano	
⑦	Anello tenuta	Resina	
⑧	Dado estremità stelo	Acciaio rollato	Nichelato

N.	Descrizione	Materiale	Note
⑨	Bloccaggio guarniz.	Acciaio rollato	Nichelato (escusa corsa lunga)
⑩	Valvola ammortizzo	Acciaio rollato	Nichelato per elettrolisi
⑪	Bloccaggio valvola	Acciaio rollato	Nichelato per elettrolisi
⑫	Dado bloccaggio	Acciaio rollato	Nichelato
⑬	Guarnizione ammortizzo	NBR	
⑭	Supporto guarn. ammortizzo	Lega d'alluminio	
⑮	Testata cilindro	Lega d'alluminio	Anodizzato bianco duro
⑯	Canna	Lega d'alluminio	Anodizzato duro

Parti di ricambio /Con paracolpi elastici

N.	Descrizione	Materiale	Diametro (mm)/Codici					
			ø20	ø25	ø32	ø40	ø50	ø63
⑰	Guarnizione stelo	NBR	SS-9 X 8k2Q	SS-11 X 10k2	SS-12	SS-16S	SS-20S	SS-20S
⑱	Guarnizione pistone	NBR	PPD-20	PPD-25-19	PPD-32	PPD-40	PPD-50	PPD-63
⑲	Guarnizione tenuta tubo	NBR	CM-020-16-123	CM-025-16-124	CM-032-16-126	CM-040-16-127	CM-050-16-128	CM-063-16-129

Nota) Il pistone del cilindro con sensore è dotato di anello magnetico sintetico
* Con diametro ø20 + ø32 si utilizza acciaio inox.

Ammortizzo pneumatico (I componenti ⑰ to ⑲ corrispondono a quelli dell'esec. con paracolpi elastici.)

⑳	Guarnizione tenuta valvola	NBR	—	—	—	O ring ø4.5 X ø2.5 X ø1	O ring ø5.5 X ø3.5 X ø1
㉑	Guarnizione bloccaggio valvola	NBR	—	—	—	O ring ø6.4 X ø5.2 X ø0.6	O ring ø7.4 X ø5.8 X ø0.8

Base

Con paracolpi elastici/CG1KBN

ø20 ÷ ø63

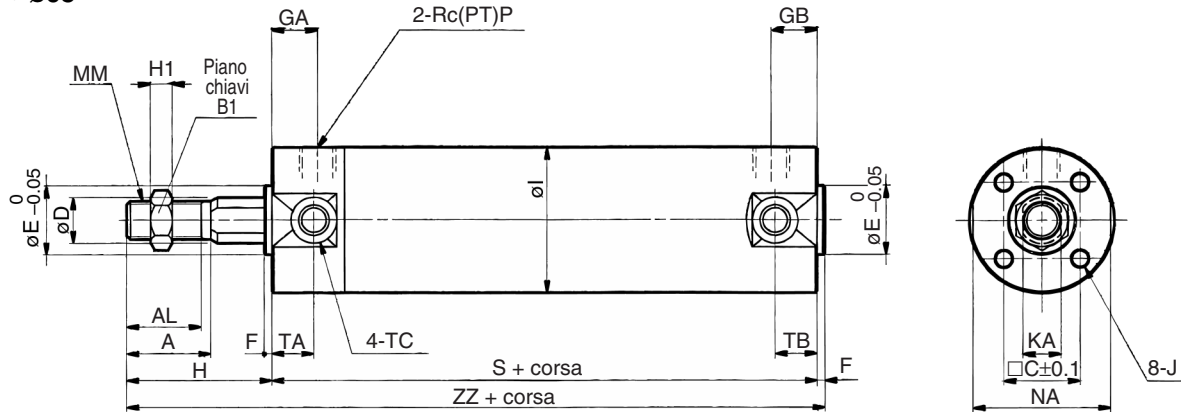

Con amm. pneumatico/CG1KBA

ø40 ÷ ø63

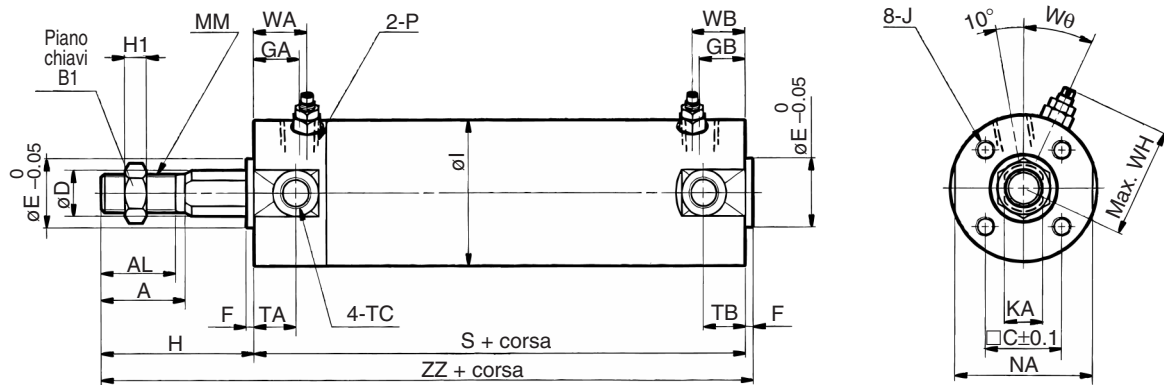

Diametro (mm)	Corse (mm)	A	AL	B ₁	C	D	E	F	GA	GB	H	H ₁	I	J	KA	MM	NA	P	S	TA	TB	TC	ZZ
20	Fino a 200	18	15.5	13	14	9.2	12	2	12	10	35	5	26	M4 Prof. 7	8	M8	24	1/8	69	11	11	M5	106
25	Fino a 300	22	19.5	17	16.5	11	14	2	12	10	40	6	31	M5 Prof. 7.5	10	M10 X 1.25	29	1/8	69	11	11	M6 X 0.75	111
32	Fino a 300	22	19.5	17	20	12	18	2	12	10	40	6	38	M5 Prof. 8	10	M10 X 1.25	35.5	1/8	71	11	10	M8 X 1.0	113
40	Fino a 300 (500)	30	27	19	26	16	25	2	13	10 (13)	50	8	47	M6 Prof. 12	14	M14 X 1.5	44	1/8	78 (87)	12	10 (12)	M10 X 1.25	130 (139)
50	Fino a 300 (600)	35	32	27	32	20	30	2	14	12 (14)	58	11	58	M8 Prof. 16	18	M18 X 1.5	55	1/4	90 (102)	13	12 (13)	M12 X 1.25	150 (162)
63	Fino a 300 (600)	35	32	27	38	20	32	2	14	12 (14)	58	11	72	M10 Prof. 16	18	M18 X 1.5	69	1/4	90 (102)	13	12 (13)	M14 X 1.5	150 (162)

Nota 1) Le dimensioni degli accessori di montaggio corrispondono a quelle dei modelli standard o corsa lunga della serie CG1. Vedere p.1.7-8 + 1.7-10. Vedere p.1.7-12 per la versione dotata di sensore.
 Nota 2) (): Corsa lunga

Con ammortizzo pneumatico

Diametro (mm)	P	WA	WB	WH	Wθ
40	Rc (PT) 1/8	16	15 (16)	33	20°
50	Rc (PT) 1/4	18	17 (18)	40.5	20°
63	Rc (PT) 1/4	18	17 (18)	47.5	20°

Nota) (): Corsa lunga

⚠ Avvertenza

Leggere attentamente prima dell'uso. Vedere da p.0-39 a 0-46 le istruzioni di sicurezza e le precauzioni generali

Avvertenze di movimentazione

⚠ Precauzione

① Evitare applicazioni con momenti torcenti. Quando il carico è applicato direttamente sul corpo, non superare i valori massimi riportati nella tabella sottostante.

Momento max ammissibile(Nm)	ø20	ø25/ø32	ø40/ø50/ø63
	0.2	0.25	0.44

Evitare di applicare la coppia di serraggio alla guida antirotazione

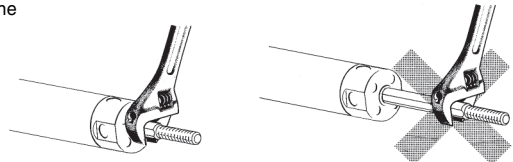

② Per sostituire la guarnizione dello stelo, contattare SMC.

● Per avvitare un supporto o un dado sullo stelo ritrarre interamente lo stesso e posizionare una chiave sulla parte sporgente dello stelo.

Stelo antirotazione: Doppio effetto/Stelo passante

Serie CG1KW

ø20, ø25, ø32, ø40, ø50, ø63

Codici di ordinazione

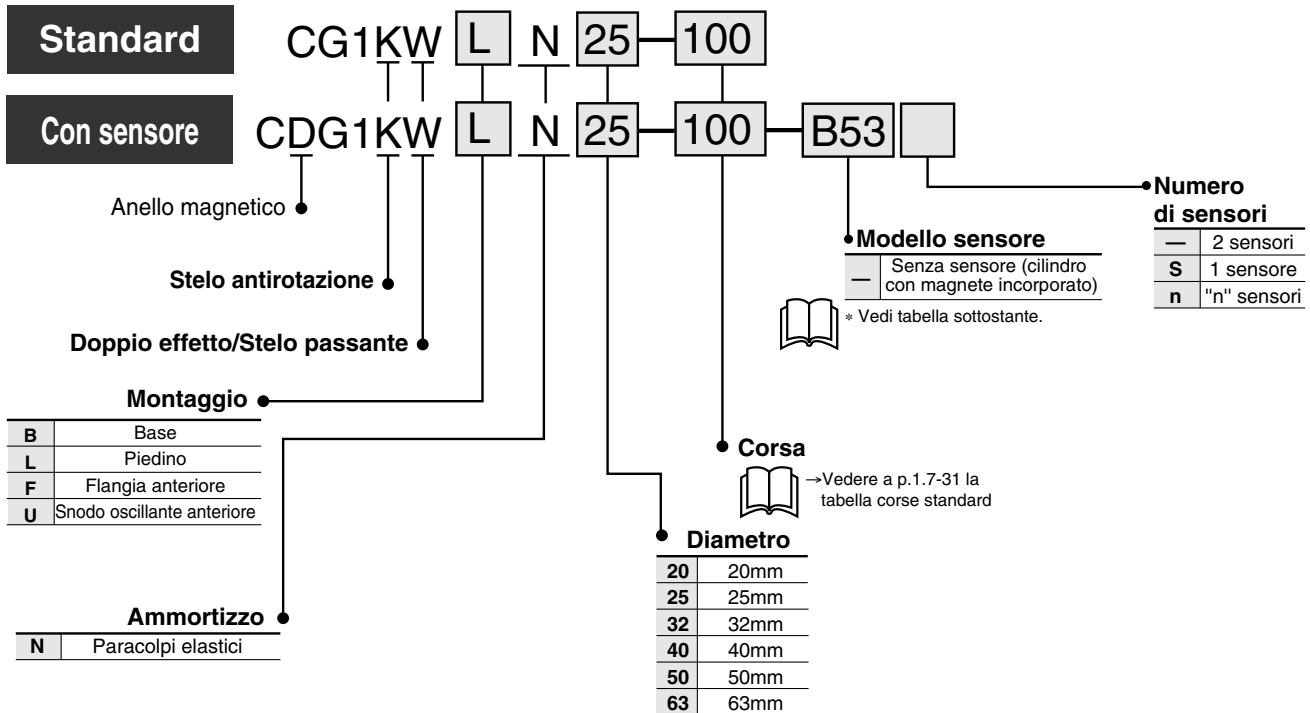

Sensori applicabili/ Ulteriori informazioni a p.5.3-2

Esec.	Funzione speciale	Connessione elettrica	Indicatore	Uscita	Tensione di carico		Modello sensore		Cavi (m)*				Tensione di carico					
					cc	ca			0.5 (-)	3 (L)	5 (Z)	(N)						
Sensori Reed	—	Grommet	No	3 fili (NPN)	24V	5V	—	C76	—	●	●	—	—	IC				
								—	B53	●	●	●	—	—	PLC			
								≤ 200V	—	B54	●	●	●	—	—			
								—	B64	●	●	—	—	—				
								—	C73	—	●	●	●	—	—			
								5V, 12V	100V	C80	—	●	●	—	—	IC		
								12V	≤100V	C73C	—	●	●	●	●	—		
Sensori stato solido	Indicazione di diagnostica (LED bicolore)	Grommet	Si	2 fili	24V	5V, 12V	—	—	C80C	—	●	●	●	●	IC			
								—	B59W	●	●	—	—	—				
								Connettore	3 fili (NPN)	5V, 12V	—	H7A1	G59	●	●	○	—	IC
									3 fili (PNP)	5V, 12V	—	H7A2	G5P	●	●	○	—	IC
									2 fili	12V	—	H7B	K59	●	●	○	—	—
									—	—	—	H7C	—	●	●	●	●	—
								Grommet	3 fili (NPN)	5V, 12V	—	H7NW	G59W	●	●	○	—	IC
									3 fili (PNP)	5V, 12V	—	H7PW	G5PW	●	●	○	—	IC
									2 fili	12V	—	H7BW	K59W	●	●	○	—	—
									—	—	—	H7BA	G5BA	—	●	○	—	—
—	—	—	—	G5NT	—	●	○		—	IC								
—	—	—	H7NF	G59F	●	●	○		—	IC								
Uscita diagnostica mantenuta (LED bicolore)	—	—	—	H7LF	—	●	●	○	—	—								

* Lunghezza cavi 0.5m.....— es.) C73C 5m.....Z es.) C73CZ
3m.....L C73CLN C73CN

* I sensori stato solido indicati con "○" si realizzano su richiesta.

Stelo antirotazione: Doppio effetto/Stelo passante **Serie CG1KW**

Precisione antirotazione

ø20, ø25	±1°
ø32	±0.8°
ø40 ÷ ø63	±0.5°

Elevata velocità d'esercizio/Lunga durata.

Il pistone è di lunga durata e la sua velocità va dai 50 ai 500 mm/s.

Non necessita di lubrificazione.

Stesse dimensioni d'ingombro del cilindro standard.

Possibilità di montaggio sensori



Simbolo

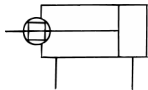

Dati tecnici

Diametro (mm)	20	25	32	40	50	63
Funzione	Doppio effetto/Stelo passante					
Lubrificazione	Non necessaria					
Fluido	Aria					
Pressione di prova	1.5MPa					
Max. pressione d'esercizio	1.0MPa					
Min. pressione d'esercizio	0.08MPa					
Temperatura d'esercizio	Senza sensore: -10°C ÷ +70°C (senza congelamento)					
	Con sensore: -10°C ÷ +60°C (senza congelamento)					
Velocità pistone	50 ÷ 500mm/s					
Tolleranza filetto	JIS classe 2					
Tolleranza sulla corsa	Fino a 600 ^{+1.4} ₀ mm					
Ammortizzo	Paracolpi elastici					
Precisione antirotazione	±1°	±0.8°		±0.5°		
Montaggio	Base, Piedino, Flangia anteriore, Snodo oscillante anteriore					

Accessori

Montaggio		Base	Piedino	Flangia anteriore	Snodo oscillante anteriore
Standard	Dado estremità stelo	●	●	●	●
	Snodo sferico	●	●	●	●
Opzione	Forcella femmina ** (con perni)	●	●	●	●
	Supporto a perno	—	—	—	●*

* Include perni e anelli di ritegno per snodo sferico (da montare).

Corsa

Diametro (mm)	Corse standard (mm) ⁽¹⁾	Corsa lunga (mm)
20	25, 50, 75, 100, 125, 150, 200	—
25	25, 50, 75, 100, 125, 150, 200, 250, 300	—
32		—
40		301 ÷ 500
50/63		301 ÷ 600

Nota 1) Altre corse intermedie eseguite su richiesta. Corse intermedie senza distanziali. Vedere dimensioni da p.1.7-8 a 1.7-10

Nota 2) Corsa massima: 1500 mm. Non operare oltre i limiti di corsa.

Avvertenza

Leggere attentamente prima dell'uso. Vedere da p.0-39 a p. 0-46 le istruzioni di sicurezza e le precauzioni. Vedere a p.1.7-6 le precauzioni per la serie CG1K.

Con sensore magnetico

Possibilità di montaggio sensori. Vedere a p. 1.7-34

CJ1

CJP

CJ2

CM2

C85

C76

CG1

MB

MB1

CP95

C95

C92

CA1

CS1

Serie CG1KW

Peso (kg)

Diametro (mm)		20	25	32	40	50	63
Peso base	Base	0.13	0.22	0.33	0.55	1.02	1.37
	Piedino*	0.24	0.35	0.49	0.77	1.50	2.09
	Flangia	0.21	0.32	0.47	0.75	1.36	1.87
	Snodo oscillante	0.14	0.24	0.36	0.60	1.16	1.51
Supporto a perno		0.08	0.09	0.17	0.25	0.44	0.80
Snodo sferico		0.05	0.09	0.09	0.10	0.22	0.22
Forcella femmina (con perni)		0.05	0.09	0.09	0.13	0.26	0.26
Peso aggiuntivo per 50 mm di corsa		0.07	0.10	0.13	0.23	0.34	0.38

Esempio di calcolo: CG1KWLN32-100 (Piedino, ø32, 100 corsa)

- Peso di base.....0.49 (Piedino, ø32) • Corsa del cilindro.....100 mm
- Peso aggiuntivo.....0.13/50 mm • 0.49+0.13 X 100/50=0.75kg

Codici accessori di montaggio

Accessori di montaggio	Diametro (mm)					
	20	25	32	40	50	63
Piedino*	CG-L020	CG-L025	CG-L032	CG-L040	CG-L050	CG-L063
Flangia	CG-F020	CG-F025	CG-F032	CG-F040	CG-F050	CG-F063
Perno snodo oscillante	CG-T020	CG-T025	CG-T032	CG-T040	CG-T050	CG-T063
Supporto a perno	CG-020 -24A	CG-025 -24A	CG-032 -24A	CG-040 -24A	CG-050 -24A	CG-063 -24A

* Ordinare due piedini per ciascun cilindro

** Per esecuzione a flangia e a piedino sono compresi i bulloni di montaggio

Codici fissaggi sensori

Modello sensore	Diametro (mm)					
	20	25	32	40	50	63
D-C7-C8	BMA2 -020	BMA2 -025	BMA2 -032	BMA2 -040	BMA2 -050	BMA2 -063
D-H7						
D-B5-B6	BA-01	BA-02	BA-32	BA-04	BA-05	BA-06
D-G5-K5						

Note) Il kit di viti di montaggio in acciaio inox comprende:

BBA3: tipi D-B5/B6/G5

BBA4: tipi D-C7/C8/H7

(La fascetta di montaggio deve essere ordinata a parte.)

· I sensori "D-G5BAL" e "D-H7BAL" vengono installati sul cilindro nel ns. stabilimento.

Per invio sensore solo, si allegano viti di tipo "BBA3" o "BBA4".

Costruzione

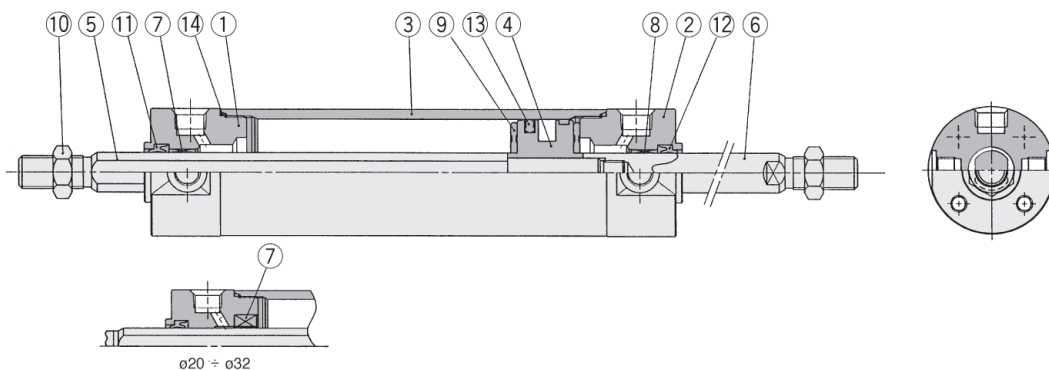

Componenti

N.	Descrizione	Materiale	Note
①	Testata anteriore A	Lega d'alluminio	Anodizzato duro bianco
②	Testata anteriore B	Lega d'alluminio	Anodizzato duro bianco
③	Tubo	Lega d'alluminio	Anodizzato duro
④	Pistone	Lega d'alluminio	Cromato
⑤	Stelo A	Acciaio al carbonio*	
⑥	Stelo B	Acciaio al carbonio**	Cromato duro
⑦	Guida antirotazione	Lega sinterizzata impregnata d'olio	≥ø40 : fusione piombo bronzo
⑧	Bussola	Lega sinterizzata impregnata d'olio	
⑨	Paracolpi	Uretano	
⑩	Dado estremità stelo	Acciaio rollato	

* Acciaio inox per ø20 + ø32.

** Acciaio inox su versioni con sensore ø20 e ø25.

*** Il pistone del cilindro con sensore è dotato di anello magnetico.

Parti di ricambio/Con paracolpi elastico

N.	Descrizione	Materiale	Diametro (mm)/Codici					
			ø20	ø25	ø32	ø40	ø50	ø63
⑪	Guarnizione stelo A	NBR	PDU-8Z	PDU-10Z	PDU-12LZ	PDU-16Z	PDU-20Z	
⑫	Guarnizione stelo B	NBR	SS-9 X 8K2Q	SS-11 X 10K2	SS-12	SS-16S	SS-20S	
⑬	Guarnizione tenuta pistone	NBR	PPD-20	PPD-25-19	PPD-32	PPD-40	PPD-50	PPD-63
⑭	Guarnizione tubo	NBR	CM-020-16-123	CM-025-16-124	CM-032-16-126	CM-040-16-127	CM-050-16-128	CM-063-16-129

Base CG1KWBN: Con paracolpi elastici

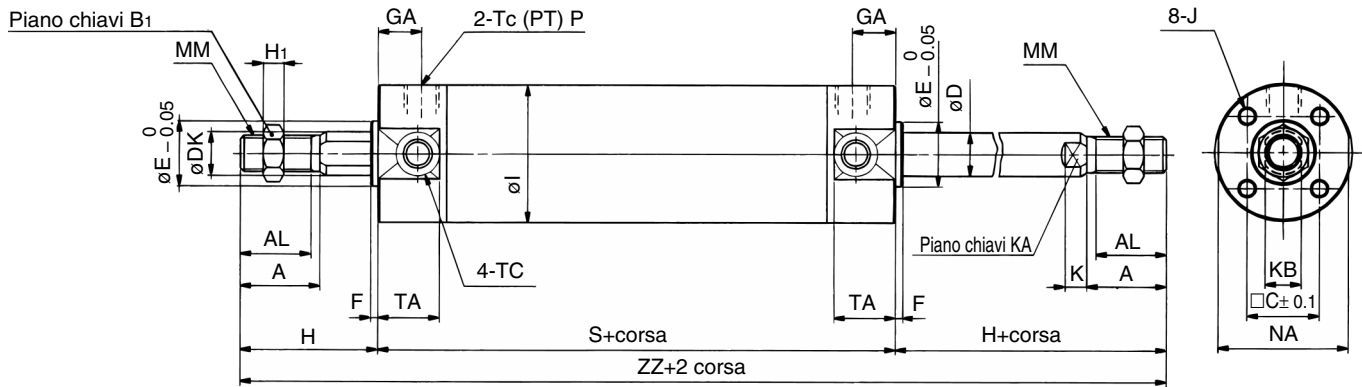

Diametro (mm)	Corse (mm)	A	AL	B ₁	□C	D	DK	E	F	GA	H ₁	I	J	K	KA	KB	MM	NA	P	S
20	Fino a 200	18	15.5	13	14	8	9.2	12	2	12	5	26	M4 Prof. 7	5	6	8	M8	24	1/8	77
25	Fino a 300	22	19.5	17	16.5	10	11	14	2	12	6	31	M5 Prof. 7.5	5.5	8	10	M10 X 1.25	29	1/8	77
32	Fino a 300	22	19.5	17	20	12	12	18	2	12	6	38	M5 Prof. 8	5.5	10	10	M10 X 1.25	35.5	1/8	79
40	Fino a 500	30	27	19	26	16	16	25	2	13	8	47	M6 Prof. 12	6	14	14	M14 X 1.5	44	1/8	87
50	Fino a 600	35	32	27	32	20	20	30	2	14	11	58	M8 Prof. 16	7	18	18	M18 X 1.5	55	1/4	102
63	Fino a 600	35	32	27	38	20	20	32	2	14	11	72	M10 Prof. 16	7	18	18	M18 X 1.5	69	1/4	102

Diametro (mm)	TA	TC	H	ZZ
20	11	M5	35	147
25	11	M6 X 0.75	40	157
32	11	M8 X 1.0	40	159
40	12	M10 X 1.25	50	187
50	13	M12 X 1.25	58	218
63	13	M14 X 1.5	58	218

Nota 1) Le dimensioni corrispondono allo standard della serie CG1W. Vedere p.1.7-19.
 Nota 2) Il vecchio codice CG1*N**-*XC21 si esegue su richiesta.

CG1

CJP

CG2

CM2

CG5

CG76

CG1

MB

MB1

CP95

C95

C92

CA1

CS1

Avvertenza

Leggere attentamente prima dell'uso. Vedere da p.0-39 a 0-46 Le istruzioni di sicurezza e le precauzioni di carattere generale

Avvertenze di movimentazione

Precauzione

① Evitare applicazioni con momenti torcenti. Quando il carico è applicato direttamente sul corpo, non superare i valori massimi riportati nella tabella sottostante.

Coppia rotazionale ammissibile (Nm)	ø20	ø25/ø32	ø40/ø50/ø63
	0.2	0.25	0.44

● Per avvitare un supporto o un dado sullo stelo del pistone, assicurarsi di ritrarre interamente lo stelo del pistone, posizionare una chiave sui lati della parte di stelo che sporge.

Evitare di applicare la coppia di serraggio alla guida antirotazione

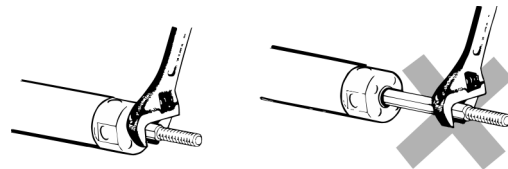

② Per sostituire la guarnizione dello stelo, contattare SMC.

Serie CDG1KW

Sensori magnetici

Ulteriori dettagli a p.5.3-2.



⚠ Avvertenza

Leggere attentamente prima dell'uso.
Vedere da p.0-44 a p.0-46
istruzioni di sicurezza e
precauzioni generali.

Sensori applicabili

Modello di sensore		Connessione elettrica	Pag.
Sensori Reed	D-C7, C8	Grommet	5.3- 9
	D-C73C, C80C	Connettore	5.3-11
	D-B5, B6	Grommet	5.3-10
	D-B59W	Grommet (LED bicolore)	5.3-25
Sensori stato solido	D-H7□	Grommet	5.3-29
	D-H7□W	Grommet (LED bicolore)	5.3-42
	D-H7LF	Grommet (LED bicolore, uscita diagnostica mantenuta)	5.3-49
	D-H7NF	Grommet (LED bicolore, uscita diagnostica)	5.3-50
	D-H7BAL	Grommet (LED bicolore, resistente all'acqua)	5.3-55
	D-H7C	Connettore	5.3-31
	D-G5, K5	Grommet	5.3-30
	D-G5□W, K59W	Grommet (LED bicolore)	5.3-43
	D-G59F	Grommet (LED bicolore, uscita diagnostica)	5.3-51
	D-G5NTL	Grommet (Con timer)	5.3-59
	D-G5BAL	Grommet (LED bicolore, resistente all'acqua)	5.3-56

Posizione di montaggio sensore e sporgenze

D-B5/B6

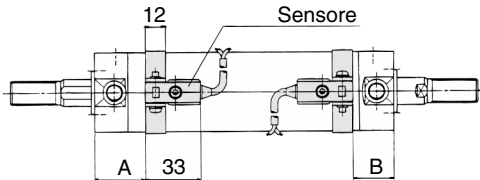

D-C7/C8

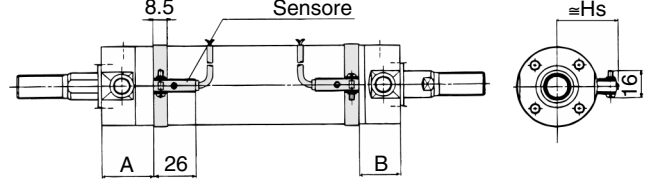

D-G5/K5/G5DW/G5BAL D-K59W/G59F/G5NT

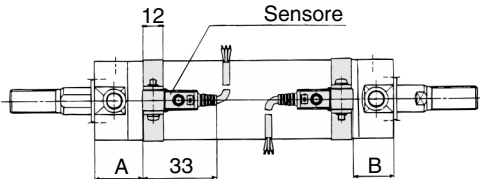

D-H7C

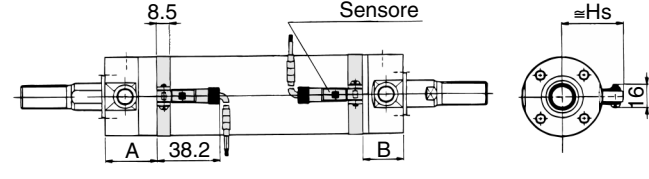

D-H7□/H7□W/H7□F/H7BAL

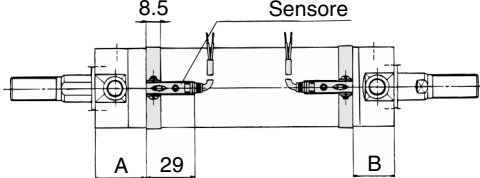

D-C73C

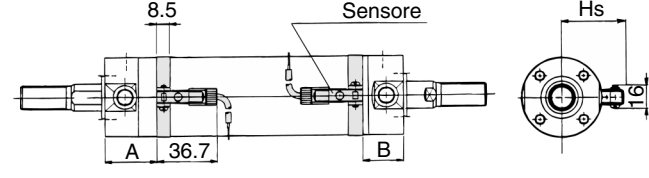

() : D-H7LF (36)

Altezza montaggio sensore

(mm)

Diametro (mm)	D-C7/D-C8			D-C73C/D-C80C			D-B5/D-B6			D-B59W		
	A	B	Hs	A	B	Hs	A	B	Hs	A	B	Hs
20	30	28.5	24.5	30	28.5	27	24	22.5	27	27	25.5	27.5
25	30	28.5	27	30	28.5	29.5	24	22.5	30	27	25.5	30
32	31	29.5	30.5	31	29.5	33	25	23.5	33.5	28	26.5	33.5
40	35.5	33	35	35.5	33	37.5	29.5	27	38	32.5	30	38
50	43	40.5	40.5	43	40.5	43	37	34.5	43.5	40	37.5	43.5
63	43	40.5	47.5	43	40.5	50	37	34.5	50.5	40	37.5	50.5
80	—	—	—	—	—	—	46.5	45	59	49.5	48	59
100	—	—	—	—	—	—	46.5	45	69.5	49.5	48	69.5

(mm)

Diametro (mm)	D-H7□ D-H7□W			D-H7C D-H7BAL			D-H7□F			D-G5 D-G5N D-K59N			D-K5 D-G5□W			D-G59F		
	A	B	Hs	A	B	Hs	A	B	Hs	A	B	Hs	A	B	Hs	A	B	Hs
20	29	27.5	27	27.5	26	24.5	25.5	24	27.5	24	22.5	27.5	24	22.5	27.5	24	22.5	27.5
25	29	27.5	30	27.5	26	27	25.5	24	30	24	22.5	30	24	22.5	30	24	22.5	30
32	30	28.5	33	28.5	27	30.5	26.5	25	33.5	25	23.5	33.5	25	23.5	33.5	25	23.5	33.5
40	34.5	32	37.5	33	30.5	35	31	28.5	38	29.5	27	38	29.5	27	38	29.5	27	38
50	42	39.5	43	40.5	38	40.5	38.5	36	43.5	37	34.5	43.5	37	34.5	43.5	37	34.5	43.5
63	42	39.5	50	40.5	38	47.5	38.5	36	50.5	37	34.5	50.5	37	34.5	50.5	37	34.5	50.5
80	—	—	—	—	—	—	48	46.5	59	46.5	45	59	46.5	45	59	46.5	45	59
100	—	—	—	—	—	—	48	46.5	69.5	46.5	45	69.5	46.5	45	69.5	46.5	45	69.5

Montaggio diretto: Doppio effetto

Serie CG1R

ø20, ø25, ø32, ø40, ø50, ø63

Codici di ordinazione

Standard

Con sensore

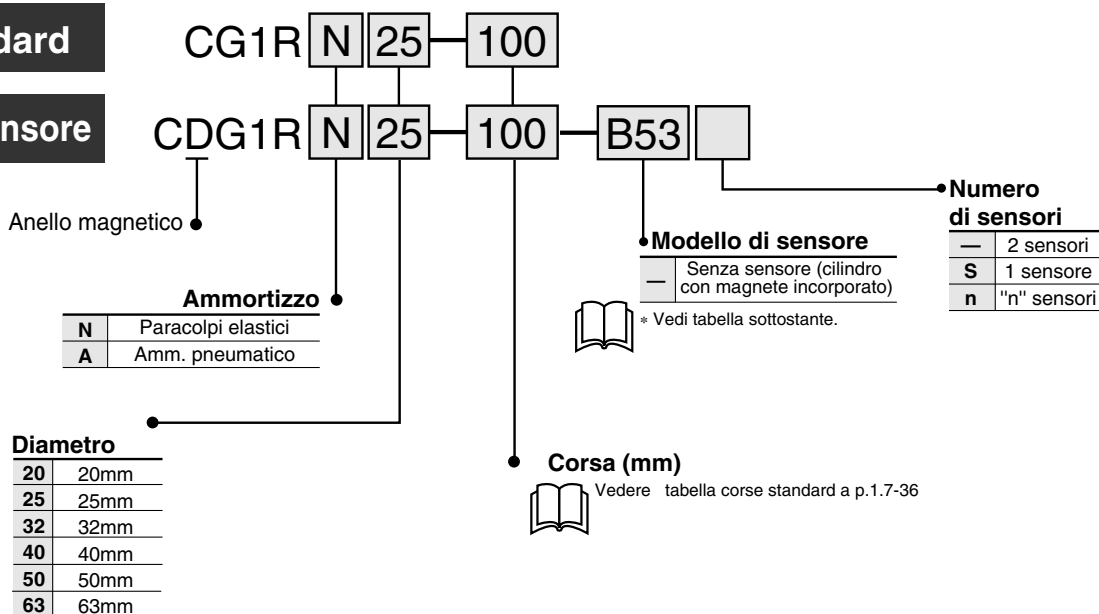

Sensori applicabili/Ulteriori informazioni a p.5.3-2.

Tipo	Funzione speciale	Connessione elettrica	Indicatore	Uscita	Tensione di carico		Modello sensore		Cavi (m)*				Applicazioni					
					cc	ca			0.5 (-)	3 (L)	5 (Z)	(N)						
Sensori reed	—	Grommet	Si	3 fili (NPN)	—	5V	—	C76	●	●	—	—	IC	—				
				2 fili	24V	≤200V	—	B53	●	●	●	—	—	PLC				
			No	2 fili	24V	100V	—	B54	●	●	—	—	—					
			Si	2 fili	24V	100V	—	B64	●	●	—	—	—					
		Connettore	No	2 fili	24V	5V, 12V	≤100V	—	C73	●	●	●	—	—	—			
			Si	2 fili	24V	12V	—	—	C73C	●	●	●	●	—	IC			
			No	2 fili	24V	5V, 12V	≤24V	—	C80C	●	●	●	●	—	IC			
			Si	2 fili	24V	—	—	—	B59W	●	●	—	—	—	—			
Sensori stato solido	—	Grommet	Si	3 fili (NPN)	5V, 12V	—	—	H7A1	G59	●	●	○	—	IC				
				3 fili (PNP)				H7A2	G5P	●	●	○	—	—				
		Connettore	Si	2 fili	12V	—	—	H7B	K59	●	●	○	—	—				
				2 fili	12V	—	—	H7C	—	●	●	●	●	—				
		Grommet	Si	3 fili (NPN)	24V	5V, 12V	—	—	H7NW	G59W	●	●	○	—	IC			
				3 fili (PNP)					H7PW	G5PW	●	●	○	—	—			
				2 fili					12V	—	—	H7BW	K59W	●	●	○	—	—
				2 fili					12V	—	—	H7BA	G5BA	—	●	○	—	—
				3 fili (NPN)					5V, 12V	—	—	—	G5NT	—	●	○	—	IC
				4 fili (NPN)					—	—	—	H7NF	G59F	●	●	○	—	—
—	—	—	—	H7LF	—	●	●	○	—	—								

* Lunghezza cavi 0.5m.....— es.) C73C 5m.....Z es.) C73CZ
3m.....L C73CL _.....N C73CN

* I sensori allo stato solido indicati con "○" si realizzano su richiesta

CJ1

CJP

CJ2

CM2

C85

C76

CG1

MB

MB1

CP95

C95

C92

CA1

CS1

Serie CG1R

Cilindro a montaggio diretto mediante testata posteriore quadrata

Ingombri ridotti

Il montaggio diretto senza accessori riduce notevolmente le dimensioni di ingombro del cilindro e gli spazi per l'installazione



Simbolo

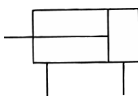

Esecuzioni speciali

Esecuzioni speciali della serie CG1R. p.5.4-1.

⚠ Avvertenza

Leggere attentamente prima dell'uso
Vedere da p.0-39 a p. 0-43
Istruzioni di sicurezza e precauzioni
generali. Vedere a p.1.7-6
Le precauzioni per la serie CG1K

Dati tecnici

Diametro (mm)	20	25	32	40	50	63
Funzione	Doppio effetto/Stelo semplice					
Lubrificazione	Non necessaria					
Fluido	Aria					
Pressione di prova	1.5MPa					
Max. pressione d'esercizio	1.0MPa					
Min. pressione d'esercizio	0.05MPa					
Temperatura d'esercizio	Senza sensore: -10 ÷ +70°C (senza congelamento)					
	Con sensore: -10 ÷ +60°C (senza congelamento)					
Velocità pistone	50 ÷ 1000mm/s					
Tolleranza filetto	JIS classe 2					
Tolleranza sulla corsa	Fino a 300 ^{+1.4} ₀ mm					
Ammortizzo	Paracolpi elastici/Amm. pneumatico					

Peso

Diametro (mm)	20	25	32	40	50	63
Base	0.14	0.23	0.35	0.57	1.04	1.49
Snodo sferico per stelo	0.05	0.09	0.09	0.10	0.22	0.22
Forcella femmina (con perni)	0.05	0.09	0.09	0.13	0.26	0.26
Peso aggiuntivo per corsa da 50mm	0.05	0.07	0.09	0.15	0.22	0.26
Peso aggiuntivo per amm. pneumatico	0.01	0.01	0.02	0.02	0.03	0.03

Esempio di calcolo: CG1RN32-100 (ø32, 100 mm)

- Peso base.....0.35
- Peso aggiuntivo.....0.09/50 mm
- Corsa cilindro.....100 mm

0.35+0.09 X 100/50=0.53kg

Accessori

	Montaggio	Base
Standard	Dado estremità stelo	●
	Snodo sferico	●
Option	Forcella femmina per stelo*(con perni)	●

* Comprende perni e anelli di ritegno per snodo sferico (da montare)

Corsa

Diametro (mm)	Corse standard* (mm)
20	25, 50, 75, 100, 125, 150
25/32	25, 50, 75, 100, 125, 150, 200
40/50/63	25, 50, 75, 100, 125, 150, 200, 250, 300

* Altre corse intermedie su richiesta. Corse intermedie senza distanziali. Corse lunghe non disponibili

Codici supporti sensori.

Modello sensori	Diametro (mm)					
	20	25	32	40	50	63
D-C7/C8	BMA2-020	BMA2-025	BMA2-032	BMA2-040	BMA2-050	BMA2-063
D-H7						
D-B5/B6	BA-01	BA-02	BA-32	BA-04	BA-05	BA-06
D-G5/K5						



* Il kit di viti di montaggio in acciaio inox comprende:

BBA3: tipi D-B5/B6/G5

BBA4: tipi D-C7/C8/H7

(La fascetta di montaggio deve essere ordinata a parte.)

I sensori "D-G5BAL" e "D-H7BAL" vengono installati sul cilindro nel ns. stabilimento.

Per invio sensore solo, si allegano viti di tipo "BBA3" o "BBA4".

Montaggio diretto: Doppio effetto *Serie CG1R*

Serie per camere sterili

10-CG1RN **Diametro** — **Corsa**

• (con sfiato)

Grazie alla doppia guarnizione di tenuta dello stelo e alla presenza di uno sfiato per lo scarico diretto all'esterno della sala asettica, questo attuatore è particolarmente adatto per usi in locali sterili Classe 100.

Dati tecnici

Diametro (mm)	ø20, ø25, ø32, ø40, ø50, ø63
Funzione	Doppio effetto
Fluido	Aria
Max. pressione d'esercizio	1.0MPa
Min. pressione d'esercizio	0.05MPa
Ammortizzo	Paracolpi elastico
Velocità pistone	50 ÷ 400mm/s
Dimensioni sfiato	M5

* Possibilità di montaggio sensore

Rame esente

20-CG1R **Ammortizzo** — **Diametro** — **Corsa**

• Rame esente

Eliminata qualsiasi influenza di ioni di rame o di fluororesine sul tubo a raggi catodici colorati. Parti in rame nichelate o sostituite con altre in diverso materiale.

Dati tecnici

Diametro (mm)	ø20, ø25, ø32, ø40, ø50, ø63
Funzione	Doppio effetto
Fluido	Aria
Max. pressione d'esercizio	1.0MPa
Min. pressione d'esercizio	0.05MPa
Ammortizzo	Simbolo N Paracolpi elastici Simbolo A Ammortizzo pneumatico
Velocità pistone	50 ÷ 1000mm/s

* Possibilità di montaggio sensore

Costruzione

Standard/Montaggio dal basso/Con paracolpi elastici

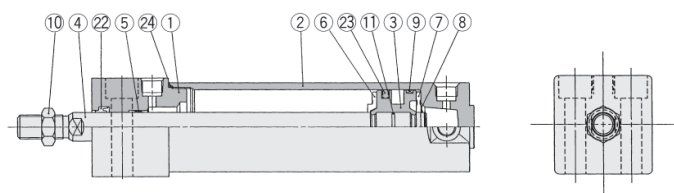

Con ammortizzo pneumatico

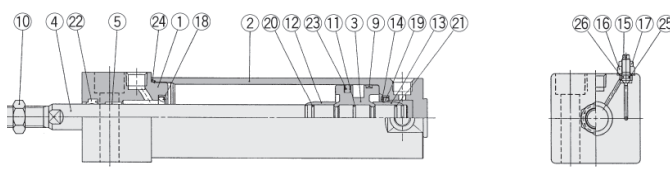

Componenti

N.	Descrizione	Materiale	Note
①	Testata anteriore	Lega d'alluminio	Anodizzato duro bianco
②	Tubo	Lega d'alluminio	Anodizzato duro bianco
③	Pistone	Lega d'alluminio	Cromato
④	Stelo*	Acciaio al carbonio	Cromato duro
⑤	Bussola	Lega sinterizzata impregnata d'olio	≥ ø40 : Fusione piombo bronzo
⑥	Paracolpi A	Uretano	
⑦	Paracolpi B	Uretano	≥ ø40: corrisponde al paracolpi A
⑧	Anello diritegno	Acciaio Inox	
⑨	Anello di tenuta	Resina	
⑩	Dado estremità stelo	Acciaio rollato	Nichelato
⑪	Guarnizione pistone	NBR	

N.	Descrizione	Materiale	Note
⑫	Anello ammortizzo A	Ottone	
⑬	Anello ammortizzo B	Ottone	≥ ø32 : corrisponde all'anello A
⑭	Bloccaggio guarnizione	Acciaio rollato	
⑮	Valvola ammortizzo	Acciaio rollato	Nichelato per elettrolisi
⑯	Bloccaggio valvola	Acciaio rollato	Nichelato per elettrolisi
⑰	Bloccaggio dado	Acciaio al carbonio	Nichelato
⑱	Guarnizione ammortizzo A	Uretano	
⑲	Guarnizione ammortizzo B	Uretano	
⑳	Guarnizione anello ammortizzo A	NBR	
㉑	Guarnizione anello ammortizzo B	NBR	≥ ø32: lo stesso di A

Nota) Il pistone del cilindro con sensore è dotato di un magnete sintetico.
* Le esecuzioni con sensore ø20 e ø25 sono in acciaio inox.

Parti di ricambio/Con paracolpi elastici

N.	Descrizione	Materiale	Diametro (mm)/Codice					
			ø20	ø25	ø32	ø40	ø50	ø63
㉒	Guarnizione stelo	NBR	PDU-8Z	PDU-10Z	PDU-12LZ	PDU-16Z	PDU-20Z	PDU-20Z
㉓	Guarnizione tenuta pistone	NBR	PPD-20	PPD-25-19	PPD-32	PPD-40	PPD-50	PPD-63
㉔	Guarnizione tubo	NBR	CM-020-16-123	CM-025-16-124	CM-032-16-126	CM-040-16-127	CM-050-16-128	CM-063-16-129

Con ammortizzo pneumatico (I componenti da ㉒ a ㉔ corrispondono a quelli dell'esecuzione con paracolpi elastico.)

㉕	Guarnizione valvola	NBR	O ring ø4.5 X ø2.5 X ø1	O ring ø5.5 X ø3.5 X ø1
㉖	Guarnizione tenuta valvola	NBR	O ring ø6.4 X ø5.2 X ø0.6	O ring ø7.4 X ø5.8 X ø0.8

Serie CG1R

Base: Montaggio dal basso

Con paracolpi elastici/CG1RN

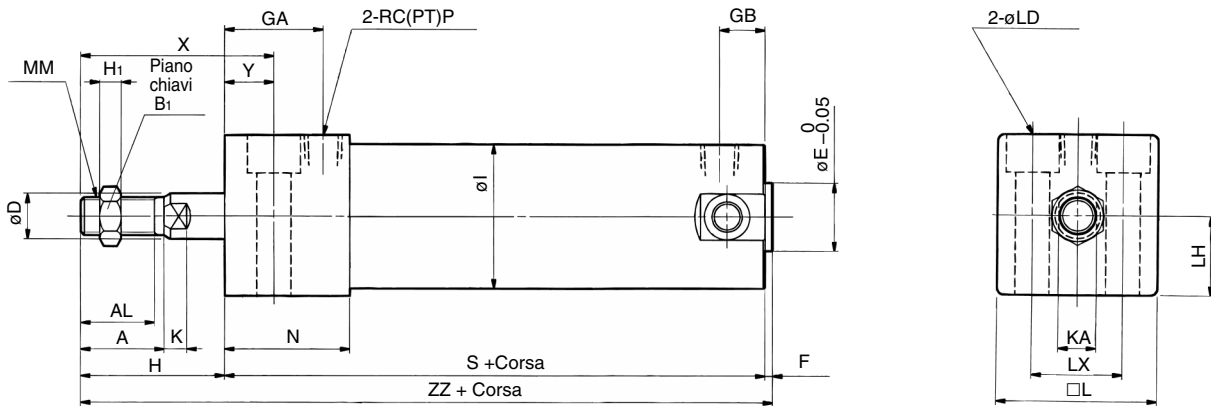

Con ammortizzo pneumatico/CG1RA

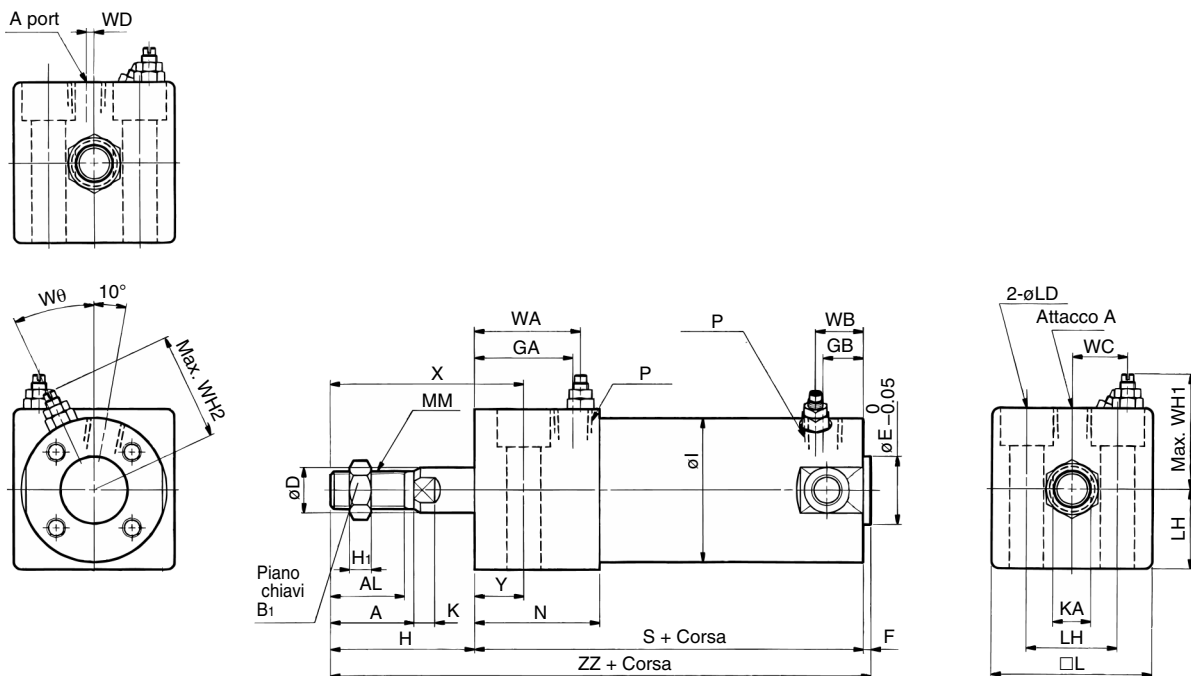

Diametro (mm)	Corse (mm)	A	AL	B ₁	D	E	GA	GB	H	H ₁	I	K	KA	□L	LD	LH	LX	MM	N	P	S	X	Y	ZZ
20	Fino a 150	18	15.5	13	8	12	20	10	27	5	26	5	6	30.4	ø5.5, ø9.5 Prof. foro superiore diam. 6	15	18	M8	27	1/8	75	38	11	104
25	Fino a 200	22	19.5	17	10	14	22	10	32	6	31	5.5	8	36.4	ø6.6, ø11 Prof. foro superiore diam. 7	18	22	M10 X 1.25	29	1/8	77	44	12	111
32	Fino a 200	22	19.5	17	12	18	26	10	32	6	38	5.5	10	42.4	ø9, ø14 Prof. foro superiore diam. 9	21	24	M10 X 1.25	33	1/8	83	45	13	117
40	Fino a 300	30	27	19	16	25	30	10	39	8	47	6	14	52.4	ø11, ø17.5 Prof. foro superiore diam. 12	26	32	M14 X 1.5	37	1/8	94	55	16	135
50	Fino a 300	35	32	27	20	30	33	12	45	11	58	7	18	64.5	ø14, ø20 Prof. foro superiore diam. 14	32	41	M18 X 1.5	44	1/4	108	62	17	155
63	Fino a 300	35	32	27	20	32	39	12	45	11	72	7	18	76.6	ø18, ø26 Prof. foro superiore diam. 18	38	46	M18 X 1.5	50	1/4	114	64	19	161

Con ammortizzo pneumatico

(mm)

Diametro (mm)	Corse (mm)	P	WA	WB	WC	WD	WH	WH ₂	Wθ
20	Fino a 150	M5	20	15	8.5	2	25	23	30°
25	Fino a 200	M5	24	15	11	2	27.5	25	30°
32	Fino a 200	Rc(PT)1/8	28	15	14.5	—	30.5	28.5	25°
40	Fino a 300	Rc(PT)1/8	32	15	18.5	—	35.5	33	20°
50	Fino a 300	Rc(PT)1/4	35	17	22	—	43.5	40.5	20°
63	Fino a 300	Rc(PT)1/4	41	17	29	—	49.5	47.5	20°

Posizione di montaggio sensore e sporgenze

D-C7

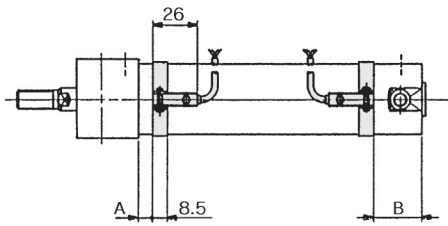

D-G5, D-K5

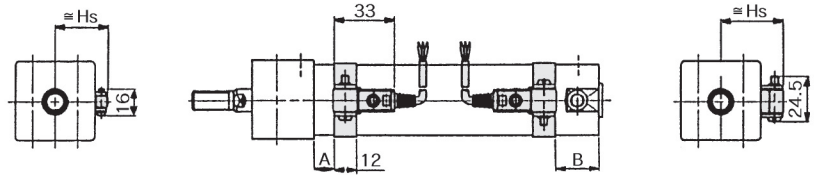

D-H

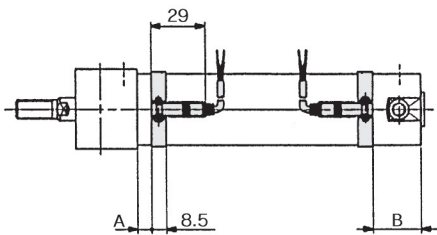

D-C73C

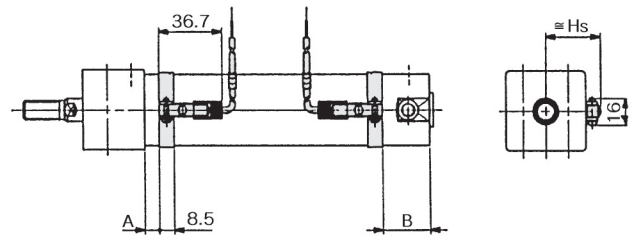

D-B

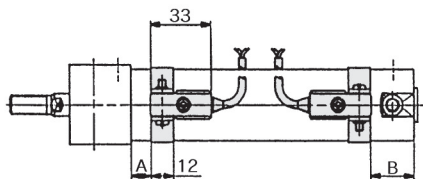

D-H7C

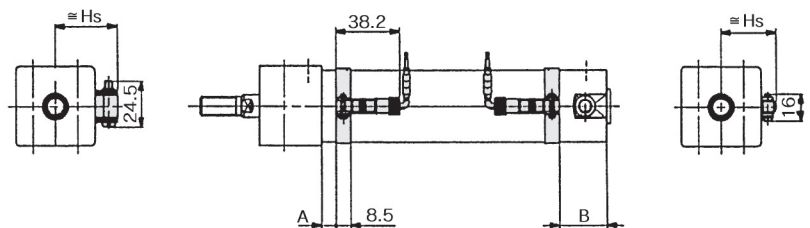

CJ1

CJP

CJ2

CM2

C85

C76

CG1

MB

MB1

CP95

C95

C92

CA1

CS1

Posizione montaggio sensore

Modello sensore	D-C7, C8 D-C73C, C80C		D-B5, B6 D-G5□W, K59W D-G59F D-G5BAL		D-B59W		D-H7□ D-H7C		D-H7□W D-H7□F D-H7BAL		D-G5 D-K5 D-G5NTL	
	A	B	A	B	A	B	A	B	A	B	A	B
Diametro 20	9	20.5	3	14.5	6	17.5	8	19.5	6.5	18	4.5	16
25	9	20.5	3	14.5	6	17.5	8	19.5	6.5	18	4.5	16
32	10	21.5	4	15.5	7	18.5	9	20.5	7.5	19	5.5	17
40	14.5	24	8.5	18	11.5	21	13.5	23	12	21.5	10	19.5
50	17	28.5	11	22.5	14	25.5	16	27.5	14.5	26	12.5	24
63	17	28.5	11	22.5	14	25.5	16	27.5	14.5	26	12.5	24

Sporgenze

D-C7, C8 D-H7□ D-H7□W D-H7□F D-H7BAL		D-C73C D-C80C	D-B5, B6 D-B59W D-G5, K5 D-G5□W D-K59W	D-G5NTL D-G59F D-G5BAL
Hs		Hs	Hs	
24.5		27	27.5	
27		29.5	30	
30.5		33	33.5	
35		37.5	38	
40.5		43	43.5	
47.5		50	50.5	

(mm)

Stelo antirotazione a montaggio diretto: Doppio effetto

Serie CG1KR

ø20, ø25, ø32, ø40, ø50, ø63

Codici di ordinazione

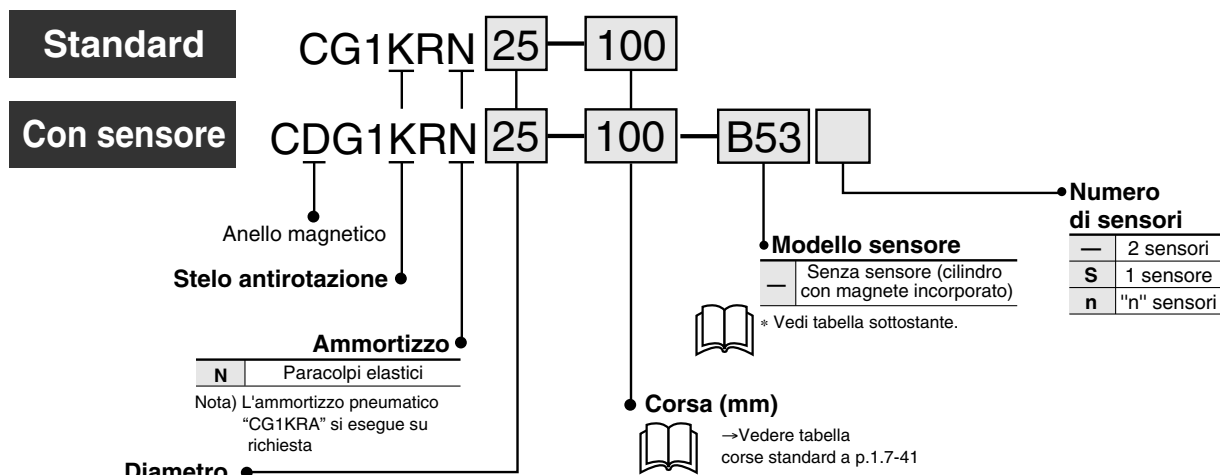

Sensori applicabili/ Ulteriori dettagli a p. 5.3-2

Tipo.	Funzione speciale	Connessione elettrica	Indicatore	Uscita	Tensione di carico		Modello sensore	Cavi(m)*				Applicazioni											
					cc	ca		0.5 (-)	3 (L)	5 (Z)	(N)												
Sensori reed	—	Grommet	Si	3 fili (NPN)	—	5V	—	C76	—	●	●	—	—	IC	Relè PLC								
				2 fili	24V	—	≤ 200V	—	—	B53	●	●	●	—		—	—	PLC					
								—	—	B54	●	●	●	—		—	—	—					
								—	—	B64	●	●	—	—		—	—	—					
				2 fili	24V	Connettore	No	—	12V	100V	—	C73	—	●		●	●	—	—	—			
												5V, 12V	≤ 100V	—		C80	—	●	●	—	—	—	IC
																12V	—	—	C73C	—	●	●	●
5V, 12V	≤ 24V	—	—	—	—	—	C80C	—	●	●	●	●	—	IC									
							Indicazione diagnostica (LED bicolore)	Grommet	Si	—	—	—	—	B59W	●	●	—	—	—	—			
Sensori stato solido	—	Grommet	Si	3 fili (NPN)	5V, 12V	—								—	H7A1	G59	●	●	○	—	—	IC	
				3 fili (PNP)			H7A2	G5P	●	●	○	—	—		—	—							
		Connettore	No	—	12V	—	—	—	H7B	K59	●	●	○	—	—	—							
									H7C	—	●	●	●	●	—	—	—						
		Indicazione diagnostica (LED bicolore)	Grommet	Si	—	24V	—	—	H7NW	G59W	●	●	○	—	—	IC							
									H7PW	G5PW	●	●	○	—	—	—							
		Resistente all'acqua (LED bicolore)	Grommet	No	—	12V	—	—	H7BW	K59W	●	●	○	—	—	—							
									H7BA	G5BA	—	●	○	—	—	—							
		Con timer	—	—	—	—	5V, 12V	—	—	G5NT	—	●	○	—	—	IC							
		Uscita diagnostica (LED bic)	—	—	—	—	5V, 12V	—	—	H7NF	G59F	●	●	○	—	—	—						
Uscita diagnostica mantenuta (LED bic)	—	—	—	—	—	—	—	H7LF	—	●	●	○	—	—	—								

* Lunghezza cavi 0.5m.....— es.) C73C, 5m.....Z es.) C73CZ, 3m.....L C73CL,N C73CN

* I sensori allo stato solido indicati con "○" Si realizzano su richiesta

Codici supporti sensori

Modello sensore	Diametro (mm)					
	20	25	32	40	50	63
D-C7/C8	BMA2-020	BMA2-025	BMA2-032	BMA2-040	BMA2-050	BMA2-063
D-H7						
D-B5/B6	BA-01	BA-02	BA-32	BA-04	BA-05	BA-06
D-G5/K5						



* Il kit di viti di montaggio in acciaio inox comprende:

BBA3: tipi D-B5/B6/G5

BBA4: tipi D-C7/C8/H7

(La fascetta di montaggio deve essere ordinata a parte.)

I sensori "D-G5BAL" e "D-H7BAL" vengono installati sul cilindro nel ns. stabilimento.

Per invio sensore solo, allegare viti di tipo "BBA3" o "BBA4".

Stelo antirotazione a montaggio diretto: Doppio effetto **Serie CG1KR**

Cilindro a montaggio diretto mediante testata posteriore quadrata

Ingombri ridotti

Il montaggio diretto senza accessori riduce notevolmente le dimensioni di ingombro del cilindro e gli spazi per l'installazione



Simbolo JIS

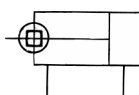

Dati tecnici

Diametro (mm)	20	25	32	40	50	63
Funzione	Doppio effetto/Stelo semplice					
Lubrificazione	Non necessaria					
Fluido	Aria					
Pressione di prova	1.5MPa					
Max. pressione d'esercizio	1.0MPa					
Min. pressione d'esercizio	0.05MPa					
Temperatura d'esercizio	Senza sensore: -10°C ÷ +70°C (senza congelamento)					
	Con sensore: -10°C ÷ +60°C (senza congelamento)					
Velocità pistone	50 ÷ 500mm/s					
Tolleranza sulla corsa	JIS classe 2					
Tolleranza filetto	Fino a 300 ^{+1.4} ₀ mm					
Ammortizzo	Paracolpi elastici					
Precisione antirotazione stelo	±1°		±0.8°		±0.5°	

Peso

Diametro (mm)	20	25	32	40	50	63	(kg)
Peso base	0.14	0.24	0.35	0.56	1.04	1.48	
Snodo sferico	0.05	0.09	0.09	0.10	0.22	0.22	
Forcella femmina (con perni)	0.05	0.09	0.09	0.13	0.26	0.26	
Peso aggiuntivo per 50mm di corsa	0.05	0.07	0.09	0.15	0.22	0.26	

Esempio di calcolo: CG1RN32-100
(ø32, 100 mm)

- Peso base.....0.35
- Peso aggiuntivo.....0.09/50 mm
- Corsa cilindro.....100 mm
0.35+0.09 X 100/50=0.53kg

Corsa

Diametro (mm)	Corsa standard* (mm)
20	25, 50, 75, 100, 125, 150
25/32	25, 50, 75, 100, 125, 150, 200
40/50/63	25, 50, 75, 100, 125, 150, 200, 250, 300

* Altre corse intermedie su richiesta
Corse intermedie senza distanziali.
Corse lunghe non disponibili

Accessori

	Montaggio	Base
Standard	Dado estremità stelo	●
	Snodo sferico	●
Opzioni	Forcella femmina* (con perni)	●

* Comprende perni e anelli di ritengo per snodo sferico (da montare)



Avvertenza

Leggere attentamente prima dell'uso. Vedere da p.0-39 a 0-46 istruzioni di sicurezza e precauzioni generali.
Vedere a p.1.7-6 le precauzioni per la serie CG1K.

Avvertenze di movimentazione

⚠ Precauzione

① Evitare applicazioni con momenti torcenti. Quando il carico è applicato direttamente sul corpo, non superare i valori massimi riportati nella tabella sottostante.

Coppia rotazionale ammissibile Nm	ø20	ø25/ø32	ø40/ø50/ø63
	0.2	0.25	0.44

● Per avvitare un supporto o un dado sullo stelo ritrarre interamente lo stesso e posizionare una chiave sulla parte sporgente dello stelo.

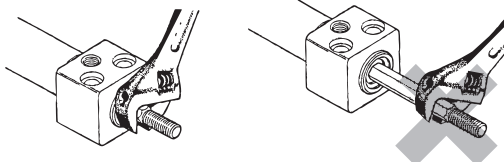

② Per sostituire la guarnizione dello stelo, contattare SMC.

Serie CG1KR

Costruzione

Stelo antirotazione/Montaggio dal basso

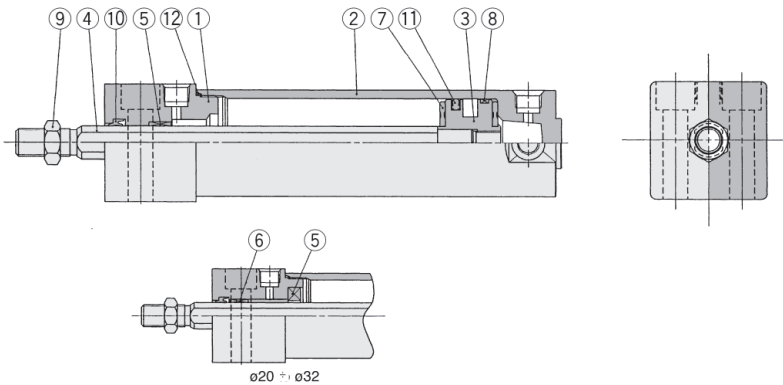

Componenti

N.	Descrizione	Materiale	Note
①	Testata anteriore	Lega d'alluminio	Anodizzato duro bianco
②	Tubo	Lega d'alluminio	Anodizzato duro bianco
③	Pistone	Lega d'alluminio	Cromato
④	Stelo pistone*	Acciaio al carbonio	Cromatato duro
⑤	Guida antirotazione	Lega sinterizzata impreganta d'olio	solo ø20 + ø32
⑥	Bussola	Lega sinterizzata impreganta d'olio	Nichelato
⑦	Dado estremità stelo	Acciaio rullato	
⑧	Paracolpi	Uretano	
⑨	Anello di tenuta	Resina	

* Per ø20, ø25, e ø32 acciaio inox.

Parti di ricambio

N.	Descrizione	Materiale	Diametro (mm)/Codici.					
			ø20	ø25	ø32	ø40	ø50	ø63
⑩	Guarnizione stelo	NBR	SS-9 X 8K2Q	SS-11 X 10K2	SS-12	SS-16S	SS-20S	
⑪	Guarnizione tenuta pistone	NBR	PPD-20	PPD-25-19	PPD-32	PPD-40	PPD-50	PPD-63
⑫	Guarnizione tubo	NBR	CM-020-16-123	CM-025-16-124	CM-032-16-126	CM-040-16-127	CM-050-16-128	CM-063-16-129

Base/Montaggio dal basso CG17KR

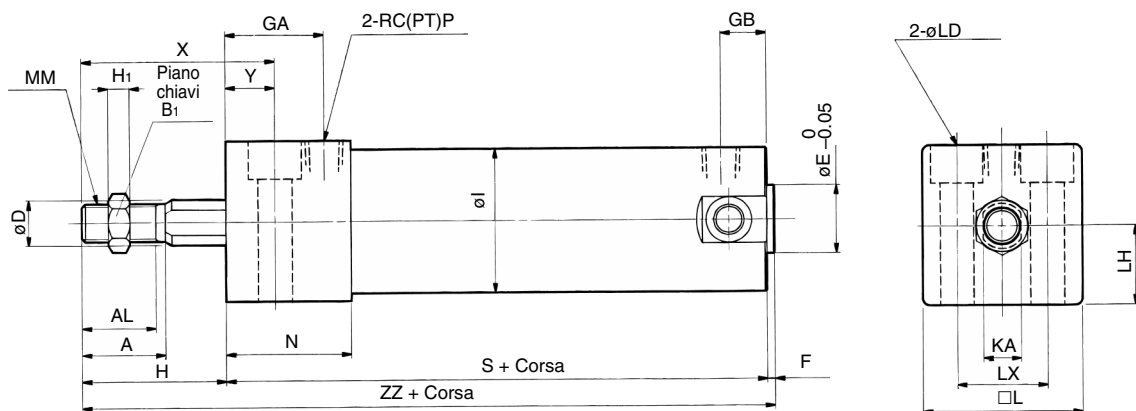

Diametro (mm)	Corse (mm)	A	AL	B ₁	D	E	GA	GB	H	H ₁	I	KA	L	LD	LH	LX	MM	N	P	S	X	Y	ZZ
20	Fino a 150	18	15.5	13	9.2	12	20	10	27	5	26	8	30.4	ø5.5, ø9.5 Prof. foro superiore 6	15	18	M8	27	1/8	75	38	11	104
25	Fino a 200	22	19.5	17	11	14	22	10	32	6	31	10	36.4	ø6.6, ø11 Prof. foro superiore 7	18	22	M10 X 1.25	29	1/8	77	44	12	111
32	Fino a 200	22	19.5	17	12	18	26	10	32	6	38	10	42.4	ø9, ø14 Prof. foro superiore 9	21	24	M10 X 1.25	33	1/8	83	45	13	117
40	Fino a 300	30	27	19	16	25	30	10	39	8	47	14	52.4	ø11, ø17.5 Prof. foro superiore 12	26	32	M14 X 1.5	37	1/8	94	55	16	135
50	Fino a 300	35	32	27	20	30	33	12	45	11	58	18	64.5	ø14, ø20 Prof. foro superiore 14	32	41	M18 X 1.5	44	1/4	108	62	17	155
63	Fino a 300	35	32	27	20	32	39	12	45	11	72	18	76.6	ø18, ø26 Prof. foro superiore 18	38	46	M18 X 1.5	50	1/4	114	64	19	161

Vedere posizione di montaggio dei sensori a p.1.7-39.

Basso attrito: Doppio effetto/Stelo semplice

Serie CG1□Q

ø20, ø25, ø32, ø40, ø50, ø63, ø80, ø100

Codici di ordinazione

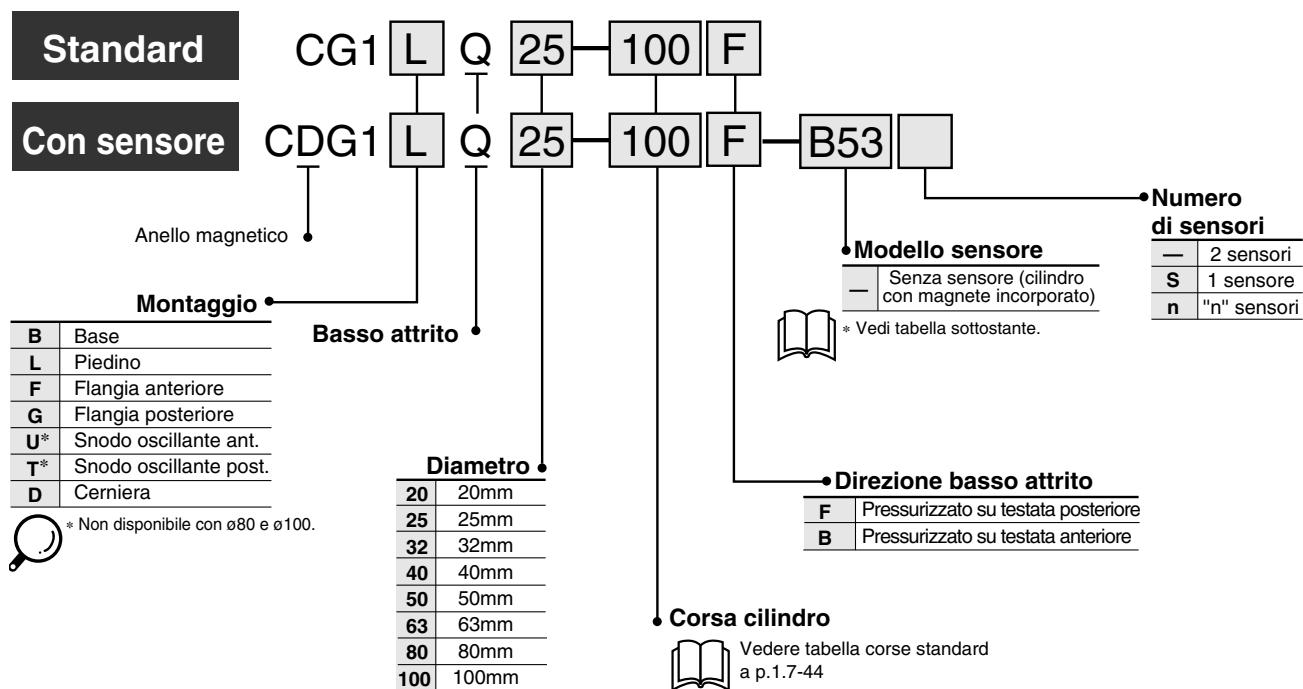

CJ1

CJP

CJ2

CM2

C85

C76

CG1

MB

MB1

CP95

C95

C92

CA1

CS1

Sensori applicabili/ Ulteriori informazioni a p.5.3-2.

Tipo	Funzione speciale	Connessione elettrica	Indicatore	Uscita	Tensione di carico		Modello sensore		Cavi (m)*				Applicazioni			
					cc	ca	Diametro applicabile		0.5 (-)	3 (L)	5 (Z)	(N)				
							ø20 + ø63	ø20 + ø100								
Sensori Reed	—	Grommet	Si	3 fili (NPN)	24V	5V	—	C76	—	●	●	—	—	IC		
								B53	—	●	●	●	—	—	PLC	
				2 fili	24V	≤200V	B54	—	●	●	●	—	—	—	—	—
							B64	—	●	●	—	—	—	—	—	
							C73	100V	●	●	●	—	—	—	—	
				Connettore	No	≤100V	C80	—	●	●	—	—	—	—	—	IC
							C73C	—	●	●	●	—	—	—	—	—
Indicazione diagnostica (LED bic)	Grommet	Si	No	24V	5V, 12V	≤24V	C80C	—	●	●	●	●	—	IC		
							B59W	—	●	●	—	—	—	—	—	
Sensori stato solido	—	Grommet	Si	3 fili (NPN)	24V	5V, 12V	—	H7A1	G59	●	●	○	—	IC		
								H7A2	G5P	●	●	○	—	—	—	
		Connettore	No	—	H7B	K59	●	●	○	—	—	—	—			
					H7C	—	●	●	●	—	—	—				
	Indicazione diagnostica (LED bicolore)	Grommet	Si	No	24V	5V, 12V	—	H7NW	G59W	●	●	○	—	IC		
								H7PW	G5PW	●	●	○	—	—	—	
								H7BW	K59W	●	●	○	—	—	—	
								H7BA	G5BA	—	●	○	—	—	—	
								—	G5NT	—	●	○	—	—	—	
								—	G59F	●	●	○	—	—	—	
Resistente all'acqua (LED bic)	Grommet	Si	No	24V	5V, 12V	—	H7NF	G59F	●	●	○	—	IC			
							H7LF	—	●	●	○	—	—	—		

* Lunghezza cavi 0.5m..... es.) C73C 5m.....Z es.) C73CZ
3m.....L C73CL _.....N C73CN

* I sensori allo stato solido indicati con "○" si realizzano su richiesta.

Serie CG1□Q

Bassa resistenza allo scorrimento. Ideale per applicazioni che richiedono movimenti costati a basse pressioni, (come controlli di pressione)

Bassa e costante resistenza allo scorrimento. La resistenza rimane costante anche con eventuali variazioni di pressione d'esercizio.

Corse lunghe su richiesta.

Possibilità di montaggio sensori.



Simbolo

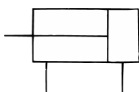

⚠ Avvertenza

Leggere attentamente prima dell'uso. Vedere da p.0-39 a 0-43 istruzioni di sicurezza e precauzioni generali. Vedere a p.1.7-6 le precauzioni per la serie CG1.

Modo d'uso

⚠ Attenzione

- Realizzare i controlli di velocità mediante dispositivo meter-in. L'utilizzo di un dispositivo meter-out aumenterebbe la pressione di scarico con conseguente aumento della resistenza allo scorrimento

Con sensore

Possibilità di montaggio sensori. La posizione e l'altezza di montaggio corrisponde a quella dell'esecuzione a doppio effetto/stelo semplice, Vedere p.1.7-12 e 1.7-13.

Codici accessori di montaggio

Altri accessori di montaggio a p.1.7-45.

Codici supporti montaggio sensori

Vedere a p.1.7-45.

Esempio di applicazione

Il cilindro a basso attrito si usa abbinato ad un regolatore di precisione (Serie IR, ecc.).

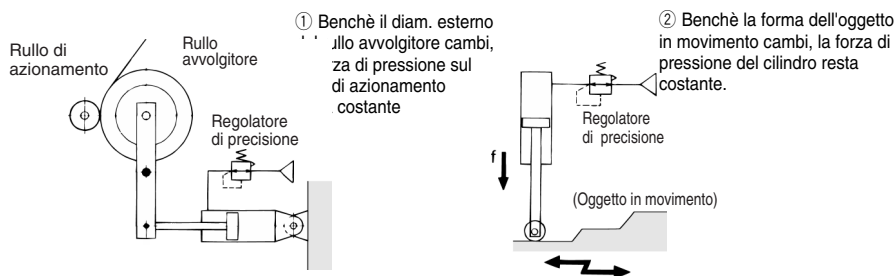

Dati tecnici

Diametro (mm)	20	25	32	40	50	63	80	100
Funzione	Doppio effetto/Stelo semplice							
Lubrificazione	Non richiesta							
Fluido	Aria							
Pressione di prova	1.05MPa							
Max. pressione d'esercizio	0.7MPa							
Min. pressione d'esercizio	0.025MPa				0.01MPa			
Temperatura d'esercizio	Senza sensore: -10°C + +70°C (senza congelamento)							
	Con sensore: -10°C + +60°C (senza congelamento)							
Velocità pistone	500mm/s							
Tolleranza sulla corsa	Fino a 700 ^{+1,4} mm							
Ammortizzo	Nessuno				Paracolpi elastico			
Montaggio	Base, Piedino, Flangia anteriore, Flangia posteriore, Snodo oscillante anteriore, Snodo oscillante posteriore, Cerniera (Variazione connessione di 90°)							
Direzione basso attrito	Una direzione (Vedere "Selezione direzione", basso attrito)							
Trafilamenti	≤ 0.5 l / min (ANR)							

* La lunga corsa si applica su esecuzioni con piedino e con flangia anteriore.
Le esecuzioni con snodo oscillante anteriore e posteriore non sono disponibili sui modelli ø80 e ø100.

Accessori

Montaggio	Base	Piedino	Flangia anteriore	Flangia posteriore	Snodo oscillante anteriore	Snodo oscillante posteriore	Cerniera
Standard	Dado estremità stelo	●	●	●	●	●	●
	Perno cerniera	—	—	—	—	—	●
Option	Snodo sferico per stelo	●	●	●	●	●	●
	Forcella femmina** (con perni)	●	●	●	●	●	●
	Supporto a perno	—	—	—	—	●*	●*

* Supporto a perno non disponibile sui modelli ø80 e ø100.
** Comprende perni e anelli di ritegno per snodo sferico (da montare).

Corse

Diametro (mm)	Corse standard (mm) ⁽¹⁾	Corsa lunga ⁽²⁾ (mm)
20	25, 50, 75, 100, 125, 150, 200	201 ÷ 350
25	25, 50, 75, 100, 125, 150, 200 250, 300	301 ÷ 400
32		301 ÷ 450
40		301 ÷ 500
50/63		301 ÷ 600
80		301 ÷ 700
100	301 ÷ 700	

Nota 1) Altre corse intermedie su richiesta. Vedere dimensioni a p.1.7-46.
Nota 2) Più lunga è la corsa, più forte può divenire la resistenza allo scorrimento a causa dell'incurvamento dello stelo del pistone, in questo caso si raccomanda l'installazione di una guida.
Nota 3) Contattare la SMC per applicazioni con corse superiori (Il limite massimo corsa 1500 mm)

Basso attrito: Doppio effetto/Stelo semplice Serie CG1□Q

Resistenza allo scorrimento

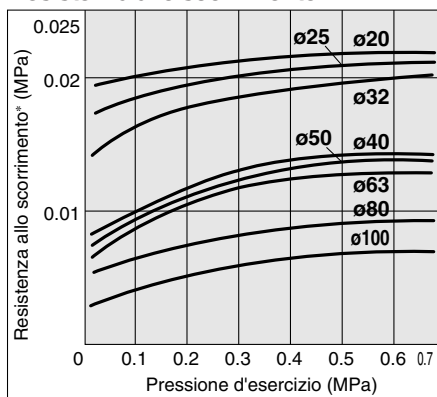

* Conversione pressione d'esercizio :

Selezione direzione basso attrito

- ① Uso del cilindro come bilanciatore: pressurizzare solamente da uno degli attacchi (come rappresentato) e lasciare l'altro attacco aperto

Funzionamento con alimentazione lato testata posteriore: direzione basso attrito tipo B <Esempio d'applicazione ①>

Funzionamento con alimentazione lato testata anteriore: direzione basso attrito tipo F <Esempio d'applicazione ②>

In entrambi i casi, se lo stelo del pistone viene mosso da una forza esterna, il funzionamento sarà a basso attrito sia in fase di estensione che di rientro.

- ② In caso di uso come normale cilindro doppio effetto, a velocità inferiore, si raccomanda l'impiego di un cilindro a bassa velocità (Vedi esecuzioni speciali a pag.1-7-1).

Peso

		(mm)							
		20	25	32	40	50	63	80	100
Peso di base	Di base	0.11	0.18	0.28	0.44	0.83	1.17	2.23	3.43
	Piedino	0.22	0.31	0.44	0.66	1.31	1.89	3.19	5.18
	Flangia	0.19	0.28	0.42	0.64	1.17	1.67	2.94	4.78
	Snodo oscillante	0.12	0.20	0.31	0.49	0.97	1.31	—	—
	Cerniera	0.16	0.26	0.43	0.67	1.23	1.85	2.94	4.71
Supporto a perno		0.08	0.09	0.17	0.25	0.44	0.80	0.98	1.75
Snodo sferico		0.05	0.09	0.09	0.10	0.22	0.22	0.39	0.57
Forcella femmina (con perni)		0.05	0.09	0.09	0.13	0.26	0.26	0.64	1.31
Peso aggiuntivo per ogni 50 mm di corsa		0.05	0.07	0.09	0.15	0.22	0.26	0.35	0.49

Esempio di calcolo: CG1LQ20-100B

(Piedino, ø20, 100 mm)

• Peso di base.....0.22 (Piedino, ø20)

• Peso aggiuntivo.....0.05/50 mm

• Corsa cilindro.....100 mm

0.22+0.05 X 100/50=0.32kg

Codici accessori di montaggio

Squadrette di montaggio	Diametro (mm)							
	20	25	32	40	50	63	80	100
Piedino*	CG-L020	CG-L025	CG-L032	CG-L040	CG-L050	CG-L063	CG-L080	CG-L100
Flangia	CG-F020	CG-F025	CG-F032	CG-F040	CG-F050	CG-F063	CG-F080	CG-F100
Snodo oscillante	CG-T020	CG-T025	CG-T032	CG-T040	CG-T050	CG-T063	—	—
Cerniera**	CG-D020	CG-D025	CG-D032	CG-D040	CG-D050	CG-D063	CG-D080	CG-D100
Supporto a perno	CG-020-24A	CG-025-24A	CG-032-24A	CG-040-24A	CG-050-24A	CG-063-24A	CG-080-24A	CG-100-24A



* Ordinare due piedini per cilindro

** Per l'esecuzione con cerniera sono compresi perni, anelli di ritegno e dadi di montaggio

*** Per l'esecuzione con piedino e flangia sono compresi i dadi di montaggio.

Codici fissaggi per sensori

Modello sensore	Diametro (mm)							
	20	25	32	40	50	63	80	100
D-C7/C8	BMA2-020	BMA2-025	BMA2-032	BMA2-040	BMA2-050	BMA2-063	—	—
D-H7	BA-01	BA-02	BA-32	BA-04	BA-05	BA-06	BA-08	BA-10
D-B5/B6								
D-G5/K5								



* Il kit di viti di montaggio in acciaio inox comprende:

BBA3: tipi D-B5/B6/G5

BBA4: tipi D-C7/C8/H7

(La fascetta di montaggio deve essere ordinata a parte.)

• I sensori "D-G5BAL" e "D-H7BAL" vengono installati sul cilindro nel ns. stabilimento.

Per invio sensore solo, allegare viti di tipo "BBA3" o "BBA4".

CJ1

CJP

CJ2

CM2

C85

C76

CG1

MB

MB1

CP95

C95

C92

CA1

CS1

Serie CG1□Q

Costruzione

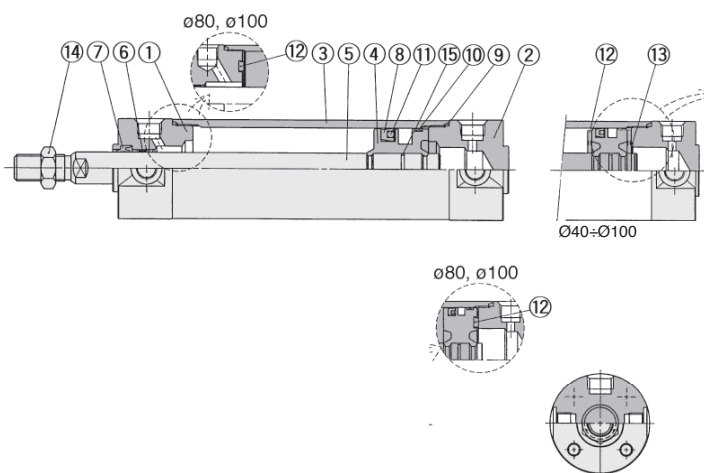

Componenti

N.	Descrizione	Materiale	Note
①	Testata anteriore	Lega d'alluminio	Anodizzato duro bianco
②	Testata posteriore	Lega d'alluminio	Anodizzato duro bianco
③	Tubo	Lega d'alluminio	Anodizzato duro
④	Pistone	Lega d'alluminio	Cromato
⑤	Stelo*	Acciaio al carbonio	Cromatato duro
⑥	Bussola	Lega sinterizzata	≥ø40 : Fusione piombo bronzo
⑩	Anello di tenuta	Resina	
⑫	Paracolpi	Uretano	
⑬	Anello di ritegno	Acciaio Inox	
⑭	Dado estremità stelo	Acciaio rollato	Nichelato
⑮	Guarnizione pistone	NBR	

* Le versioni ø20 e ø25 dotate di sensore sono in acciaio inox.

Parti di ricambio

N.	Descrizione	Materiale	Diametro (mm)/Codici							
			ø20	ø25	ø32	ø40	ø50	ø63	ø80	ø100
⑦	Guarnizione pistone	NBR	PDU-8Z	PDU-10Z	PDU-12LZ	PDU-16Z	PDU-20Z		PDU-25Z	PDU-30Z
⑧	Guarnizione stelo	NBR	GY-20 X 11 X 4	GY-25 X 16 X 4	GY-32 X 21 X 5	GY-40 X 28 X 5	GY-50 X 38 X 5	GY-63 X 51 X 5	GY-80 X 66 X 6	GY-100 X 86 X 6
⑨	Guarnizione tubo	NBR	CM-020-16-123	CM-025-16-124	CM-032-16-126	CM-040-16-127	CM-050-16-128	CM-063-16-129	CM-080-16-152	CM-100-16-153
⑪	O ring	NBR	CM20-1552	CM25-1553	CG032-15-64685	CA40-1546	CA50-1545	CA63-1544	CA80-1549	CM100-1543

* Il pistone del cilindro con sensore è dotato di anello magnetico sintetico.

Base/CG1BQ

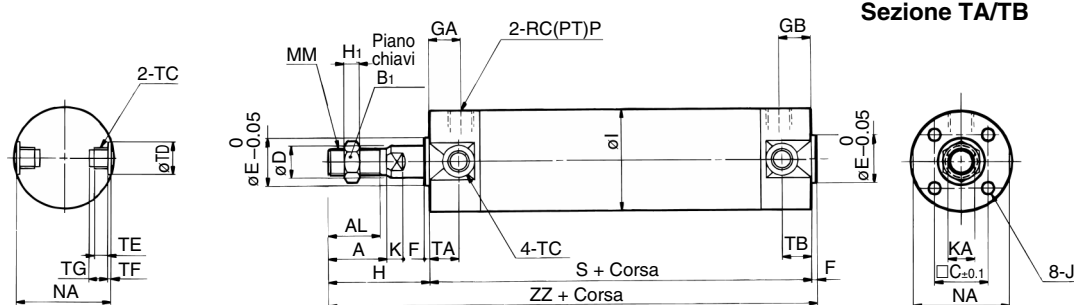

Sezione trasversale TATB (mm)

Diametro (mm)	TC*	TDH9	TE	TF	TG
20	M5	8 ^{+0.08} ₀	4	0.5	5.5
25	M6 X 0.75	10 ^{+0.08} ₀	5	1	6.5
32	M8 X 1.0	12 ^{+0.08} ₀	5.5	1	7.5
40	M10 X 1.25	14 ^{+0.08} ₀	6	1.25	8.5
50	M12 X 1.25	16 ^{+0.08} ₀	7.5	2	10
63	M14 X 1.5	18 ^{+0.08} ₀	11.5	3	14.5

* Le viti di montaggio per snodo con piano chiavi NA non sono compresi con di ø80 e ø100.

Diametro (mm)	Corse (mm)	A	AL	B ₁	C	D	E	F	GA	GB	H	H ₁	I	J	K	KA	MM	NA	P	S	TA	TB	ZZ
20	Fino a 350	18	15.5	13	14	8	12	2	12	12	35	5	26	M4 Prof. 7	5	6	M8	24	1/8	77	11	11	114
25	Fino a 400	22	19.5	17	16.5	10	14	2	12	12	40	6	31	M5 Prof. 7.5	5.5	8	M10 X 1.25	29	1/8	77	11	11	119
32	Fino a 450	22	19.5	13	20	12	18	2	12	12	40	6	38	M5 Prof. 8	5.5	10	M10 X 1.25	35.5	1/8	79	11	11	121
40	Fino a 800	30	27	19	26	16	25	2	13	13	50	8	47	M6 Prof. 12	6	14	M14 X 1.5	44	1/8	87	12	12	139
50	Fino a 1200	35	32	27	32	20	30	2	14	14	58	11	58	M8 Prof. 16	7	18	M18 X 1.5	55	1/4	102	13	13	162
63	Fino a 1200	35	32	27	38	20	32	2	14	14	58	11	72	M10 Prof. 16	7	18	M18 X 1.5	69	1/4	102	13	13	162
80	Fino a 1400	40	37	32	50	25	40	3	20	20	71	13	89	M10 Prof. 22	10	22	M22 X 1.5	80	3/8	122	—	—	196
100	Fino a 1500	40	37	41	60	30	50	3	20	20	71	16	110	M12 Prof. 22	10	26	M26 X 1.5	100	1/2	122	—	—	196

Con accessori di montaggio

Piedino/CG1LQ

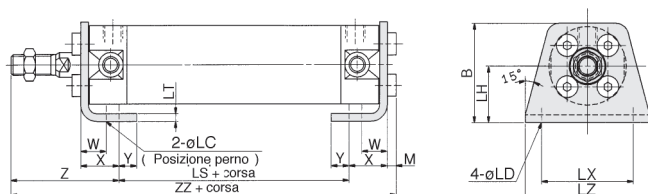

Piedino

Diametro (mm)	(mm)													Z	ZZ	
	B	LC	LD	LH	LS	LT	LX	LZ	M	W	X	Y	Z			
20	34	4	6	20	53	3	32	44	3	10	15	7	Senza soffietto di protezione		47	118
25	38.5	4	6	22	53	3	36	49	3.5	10	15	7	Senza soffietto di protezione		52	123.5
32	45	4	6.6	25	53	3	44	58	3.5	10	16	8	Senza soffietto di protezione		53	125.5
40	54.5	4	6.6	30	60	3	54	71	4	10	16.5	8.5	Senza soffietto di protezione		63.5	144
50	70.5	5	9	40	67	4.5	66	86	5	17.5	22	11	Senza soffietto di protezione		75.5	169.5
63	82.5	5	11	45	67	4.5	82	106	5	17.5	22	13	Senza soffietto di protezione		75.5	169.5
80	101	6	11	55	74	4.5	100	125	5	20	28.5	14	Senza soffietto di protezione		95	202.5
100	121	6	14	65	74	6	120	150	7	20	30	16	Senza soffietto di protezione		95	206

Flangia anteriore/CG1FQ

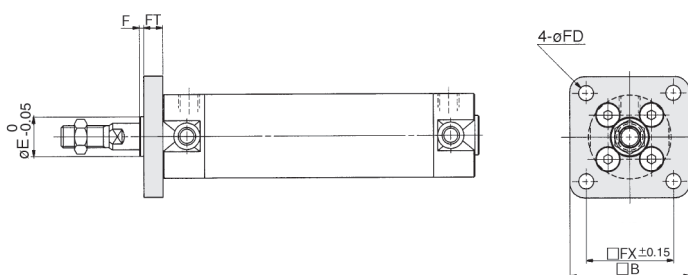

Flangia

Diametro (mm)	Corse							Flangia posteriore ZZ	
	Corse		B	E	F	FX	FD		FT
	Avanti	Indietro							
20	Fino a 350	Fino a 200	40	12	2	28	5.5	6	120
25	Fino a 400	Fino a 300	44	14	2	32	5.5	7	126
32	Fino a 450	Fino a 300	53	18	2	38	6.6	7	128
40	Fino a 800	Fino a 500	61	25	2	46	6.6	8	147
50	Fino a 1200	Fino a 600	76	30	2	58	9	9	171
63	Fino a 1200	Fino a 600	92	32	2	70	11	9	171
80	Fino a 1400	Fino a 750	104	40	3	82	11	11	207
100	Fino a 1500	Fino a 750	128	50	3	100	14	14	210

Nota) IL risalto di centratura è lavorato su flangia per ø E

Flangia posteriore/CG1GQ

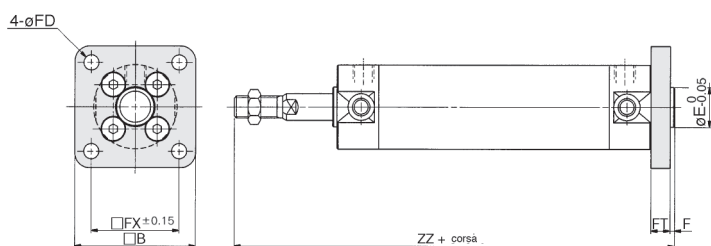

Snodo oscillante anteriore/CG1UQ

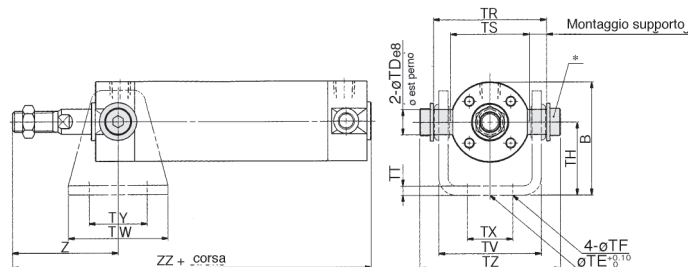

Snodo oscillante

Diametro (mm)	Corsa		B	TDe8	TE	TF	TH	TR	TS	TT	TV
	Avanti	Indietro									
	20	Fino a 200									
25	Fino a 300	Fino a 300	45.5	10 ^{-0.025} _{-0.047}	10	5.5	30	43	33	3.2	39.8
32	Fino a 300	Fino a 300	54	12 ^{-0.032} _{-0.059}	10	6.6	35	54.5	40	4.5	49.4
40	Fino a 500	Fino a 500	63.5	14 ^{-0.032} _{-0.059}	10	6.6	40	65.5	49	4.5	58.4
50	Fino a 600	Fino a 600	79	16 ^{-0.032} _{-0.059}	20	9	50	80	60	6	72.4
63	Fino a 600	Fino a 600	96	18 ^{-0.032} _{-0.059}	20	11	60	98	74	8	90.4

Diametro (mm)	TW	TX	TY	TZ	Anteriore		Posteriore	
					Z		ZZ	
					Senza soffietto		Senza soffietto	
20	42	16	28	47.6	46	101	122	
25	42	20	28	53	51	106	127	
32	48	22	28	67.7	51	108	132	
40	56	30	30	78.7	62	125	153	
50	64	36	36	98.6	71	147	179	
63	74	46	46	119.2	71	147	184	

* E' costituito da perni, rondella piatta, e da bullone testa esagonale con scanalatura
 Note) Vedere supporti a perno a p.1.7-11.

Snodo oscillante posteriore/CG1TQ

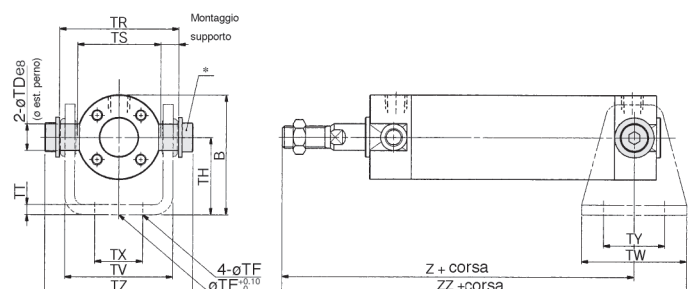

CJ1

CJP

CJ2

CM2

C85

C76

CG1

MB

MB1

CP95

C95

C92

CA1

CS1

Serie CG1□Q

Con accessori di montaggio

Cerniera/CG1DQ

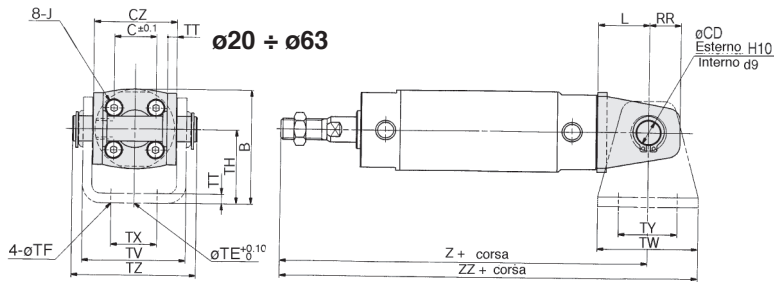

Variazione connessione 90°

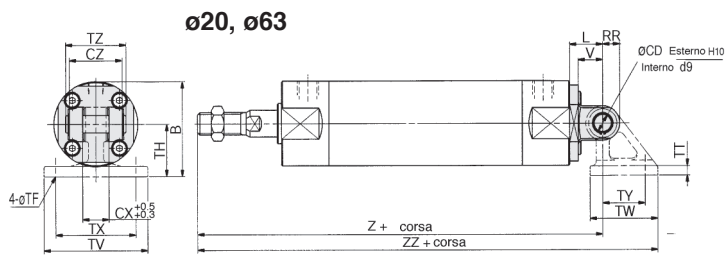

* Compresi perni e anelli di ritegno

Cerniera

(mm)

Diametro (mm)	Corse (mm)	B	CD	CX	CZ	L	RR	V	TE	TF	TH
20	Fino a 200	38	8	—	29	14	11	—	10	5.5	25
25	Fino a 300	45.5	10	—	33	16	13	—	10	5.5	30
32	Fino a 300	54	12	—	40	20	15	—	10	6.6	35
40	Fino a 500	63.5	14	—	49	22	18	—	10	6.6	40
50	Fino a 600	79	16	—	60	25	20	—	20	9	50
63	Fino a 600	96	18	—	74	30	22	—	20	11	60
80	Fino a 750	99.5	18	28	56	35	18	26	—	11	55
100	Fino a 750	120	22	32	64	43	22	32	—	13.5	65

Diametro (mm)	TT	TV	TW	TX	TY	TZ	Z	ZZ	Codici perni
20	3.2	35.8	42	16	28	43.4	126	147	CD-G02
25	3.2	39.8	42	20	28	48	133	154	CD-G25
32	4.5	49.4	48	22	28	59.4	139	163	CD-G03
40	4.5	58.4	56	30	30	71.4	159	187	CD-G04
50	6	72.4	64	36	36	86	185	217	CD-G05
63	8	90.4	74	46	46	105.4	190	227	CD-G06
80	11	110	72	85	45	64	228	286.5	IY-G08
100	12	130	93	100	60	72	236	312.5	IY-G10

Nota) *Vedere supporto a perno a p.1.7-11.